

フル HD 17.3 型 IPS 液晶搭載 業務用マルチメディアディスプレイ
LCD1730/LCD1730MT/LCD1730S
取扱説明書

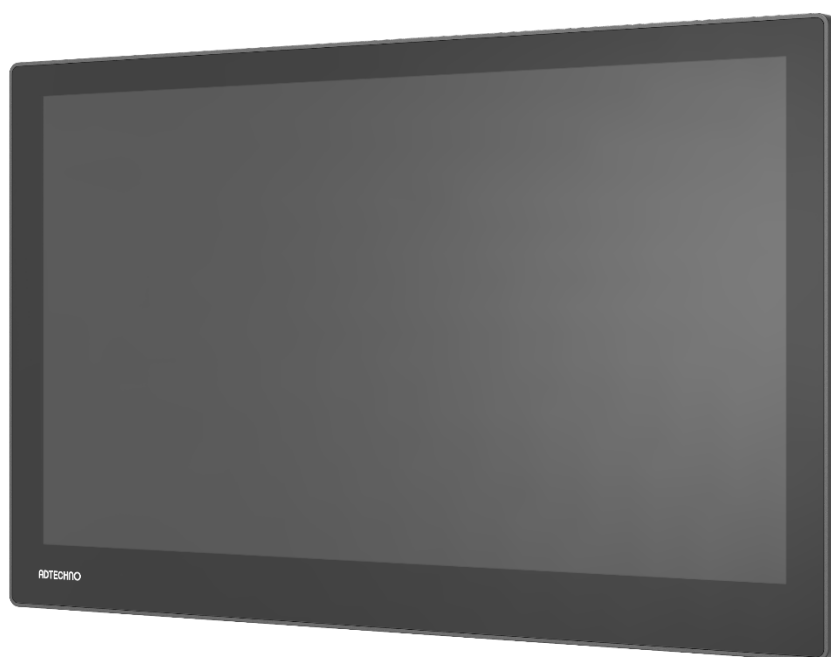

安全にお使いいただく為に

この度は、LCD1730/LCD1730MT/LCD1730S をお買い上げ頂き、誠にありがとうございます。
この取扱説明書は、本製品の使い方と使用上の注意事項について記載しています。

安全上のご注意 必ずお守りください

■ご使用になる人や他の人への危害、財産への損害を未然に防ぐため、必ずお守りいただくことを説明しています。
誤った取扱いをした場合に生じる危険とその程度を、次の区分で説明しています。



警告

誤った取扱いをしたときに、死亡や重傷に結びつく可能性のあるもの。



注意

誤った取扱いをしたときに軽傷または建物・財産などの損害に結びつくもの。

また、本取扱説明書内に使われている記号の意味は下記のとおりです。



操作の注意とヒント



電源プラグを抜く

本製品をご利用になる前に必ず本書をお読みにになり、内容をご確認のうえをご利用ください。

警告

- 本取扱説明書で記載されている以外の使い方をしないでください。本取扱説明書の指示に従わずに起きた、いかなる事故・損害に対して、弊社は一切責任を負いません。
- 機器内部に燃えやすいものや、金属などを入れないでください。また、水などをかけないでください。
感電や火災の恐れがあります。上記の状態になった場合はすぐにご使用を中止し、販売店または弊社カスタマーサービスにご連絡ください。
- 本製品および、使用するケーブル類を他の高温部(暖房機器など)に近づけないでください。変形したり、保護部が溶けたりし、感電や火災の恐れがあります。
- 本製品の分解、改造は絶対に行わないでください。機器の故障や感電、火災などの恐れがあります。使用中に本体から煙が出たり、異臭・異音等が発生したりする場合は、すぐに使用を中止して AC アダプターおよびご使用のすべてのケーブルを抜き、販売店または弊社までご連絡ください。
- AC アダプターを抜き挿しする場合は、必ず挿入部を持って抜いてください。コードを引っ張って抜いたりすると、ケーブルの断線、動作不具合、感電や火災の恐れがあります。
- 濡れた手で、本製品およびケーブル類を触らないでください。感電や故障の恐れがあります。
- お手入れの際は、接続ケーブルをすべて抜いてから行ってください。また、科学雑巾、ベンジンやシンナーなどの有機溶剤は使用しないでください。水洗いは絶対に行わないでください。変色や変形、故障の原因になります。
汚れがひどい時は、薄めた中性洗剤を柔らかい布に付けてよく絞ってからふき、その後乾いた布で水分を拭き取ってください。
- 本製品は安定した場所に設置してご使用ください。不安定な場所から落としたり、ぶつけたりするなどの衝撃を与えないでください。故障や破損の原因となります。
- 長時間ご使用にならない場合は、安全のため AC アダプター、ケーブル類を全て抜いて保管してください。火災や故障の恐れがあります。
- 本製品は直射日光にあたる場所や、冷暖房機器の近く、温度の高い所(結露しているところ)、ほこりや油、薬品、水などがかかる場所には設置しないでください。

注意

- 本製品を密閉された場所、屋外での使用や、長時間の連続使用は避けてください。
- 付属の AC アダプターは専用品です。他社製品はご使用になれません。
- 本製品を譲渡された場合、または中古品に関するサポートは致しかねます。
- 本製品のボタン電池は試供品ですので、保証の対象外です。
- 本製品のケーブル類は試供品ですので、保証の対象外です。
- 本製品のケーブル固定クランプは試供品ですので、保証の対象外です。
- 外部的な要因(破損や水没、漏電、過電流など)や、天災などによる故障破損は、サポート対象外です。
- 本製品を廃棄するときは、地方自治体の条例に従ってください。内容については、各地方自治体へお問い合わせください。

液晶モニターについて

- 経年使用による輝度変化を抑え、安定した輝度を保つためには、輝度を下げて使用されることをおすすめします。
- 液晶パネルは非常に精密度の高い技術で作られていますが、画面の一部に画素欠けや常時点灯するドットがある場合があります。これは不良や機器の故障ではありませんので、予めご了承ください。また、本製品の有効ドット数の割合は 99.99%以上です。
- 液晶パネル面やパネルの外枠は強く押さないで下さい。強く押すと干渉縞が発生するなど表示異常を起こすことがありますので、取扱いにご注意ください。
- 本製品を冷え切った状態のまま室内に持ち込んだり、急に室温を上げたりすると、製品の表面や内部に結露が生じることがあります。
結露が生じた場合は、結露がなくなるまで製品の電源を入れずにお待ちください。そのまま使用すると故障の原因となることがあります。

目次

□LCD1730 シリーズとは	6
□同封物の確認(本体・付属品)	7
□本体各部名称	8
□リモコン	13
□AC アダプター接続	14
□映像ケーブル接続	15
□イヤホン接続	19
□メニュー操作	20
□メニュー設定内容一覧	21
□音量と映像設定	29
□キーロック機能	30
□ファンクションキー機能	31
□タッチパネルソフトウェアのインストール	32
□eGalaxTouch ユーティリティ	35
□ラックマウントブラケット取付方法	39
□オプション品	40
□対応入力信号	43
□製品仕様	46
□外形寸法図	47
□FAQ	49
□サポート	51

□LCD1730 シリーズとは

LCD1730 シリーズはフル HD 解像度(1920x1080) 17.3 型ワイド(16:9)IPS 液晶パネルを採用した業務用マルチメディアディスプレイです。接続端子には HDMI、DVI-D、VGA、ビデオ(RCA) 入力端子を各 1 系統と音声(赤・白 RCA)入力端子を搭載します。

SDI 搭載モデル[型番:LCD1730S]では SMPTE 424M/SMPTE 425M/SMPTE 292M/SMPTE 259M のインターフェース規格に準拠した 3G/HD/SD-SDI 入出力端子を搭載しております。3G-SDI 信号は Level A と B の異なるマッピング方式に対応するほか、入力された SDI をパススルーする SDI 出力端子も搭載されているので、モニター同士でのデイジーチェーンも可能です。

タッチパネルモデル[型番:LCD1730MT]では静電容量式マルチタッチパネルを採用。Windows10 で標準サポートされている 10 点マルチタッチ操作が可能で軽いタッチ操作で動作し快適にご使用になれます。

主な特長

- 最大 4K@30 入力対応
- 17.3 型フル HD(1920x1080)IPS パネル採用
- 前面ガラスに高硬度(6H)ガラス採用
- HDMI / DVI-D / VGA / ビデオ / 音声 入力端子搭載
- 3G-SDI 入出力端子搭載(Level A/B 対応)※LCD1730S のみ
- 表示アスペクト比・反転表示機能
- VESA 75 x 75mm 及び 100 x 100mm 対応
- 抜け防止用ケーブルクランプ標準付属
- EIA 規格 19 インチラックへのマウントに対応(オプション)
- 安心の 3 年保証

□同封物の確認(本体・付属品)

※同封物は必ずご確認ください。

品名	数量	イメージ
本体	1台	
ACアダプター	1本	
RCAビデオケーブル(赤白黄)	1本	
ケーブル固定クランプ	2本	
リモコン ※ボタン電池「CR2025」1個を含む	1個	
使用上の注意・保証書	1部	
タッチパネルソフトウェア CD ※タッチパネル搭載モデル 「LCD1730MT」のみに付属	1枚	
タッチパネル用 USB ケーブル ※タッチパネル搭載モデル 「LCD1730MT」のみに付属	1本	

□本体各部名称

【前面】

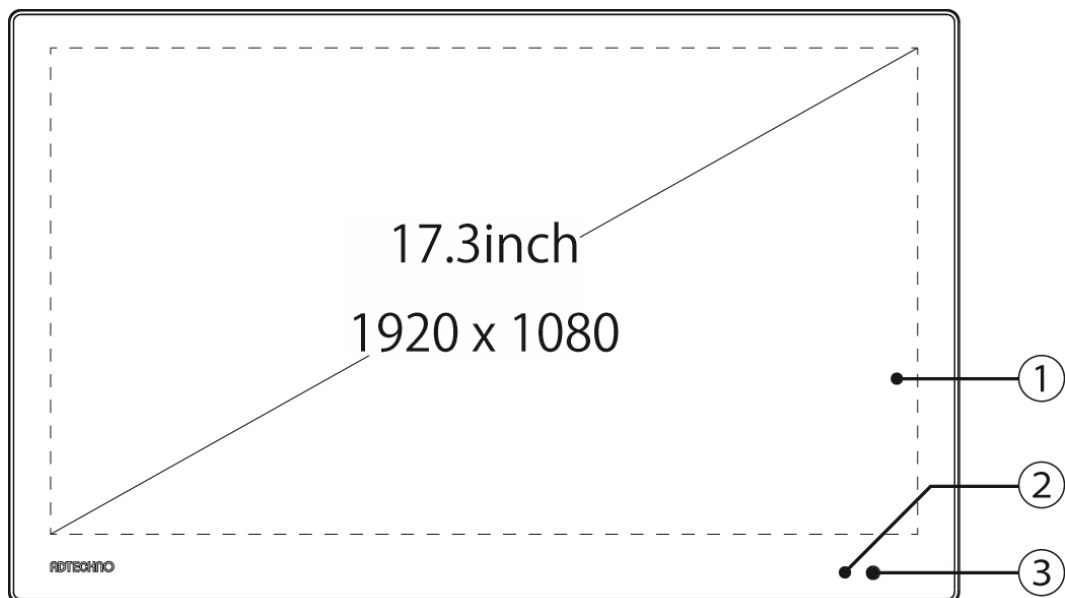

－	名称	機能
①	6H ガラス	OCA (Optical Clear Adhesive) 光学透明接着剤により装着された高硬度 (硬度 6H) ガラスです。表面は光沢 (グレア) です。
②	リモコン受光部	リモコン操作を行う場合は、この受光部に向けてリモコン操作を行ってください。(⇒P.13 リモコン)
③	電源ランプ	電源ステータスを示す LED ランプです。 赤色 : 本体電源 OFF、またはスタンバイモード 緑色 : 本体電源 ON

【背面】

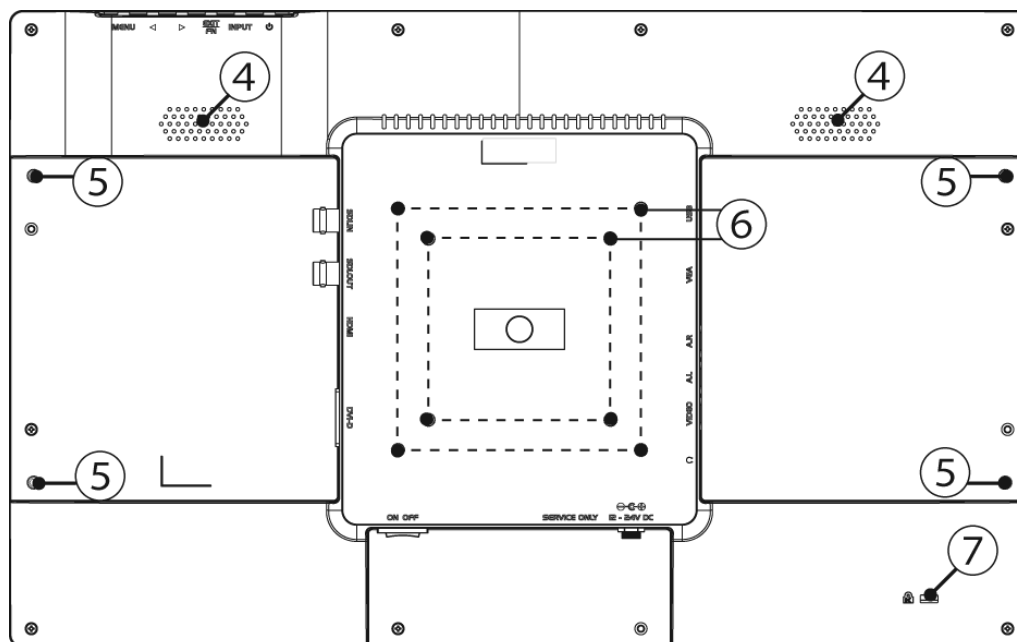

名称	機能
④ スピーカー	2W のステレオ (LR) スピーカーです。 <u>※音量が大きすぎると音割れやスピーカーの破損の原因となります。適切な音量を設定してください。</u>
⑤ ラックマウントブラケット LC17BRK 専用ネジ穴 (4 か所)	オプション品 LCD1730 シリーズ専用 EIA ラックマウントブラケット [型番: LC17BRK] 用の取付ネジ穴です。(⇒ P.39 ラックマウントブラケット取付方法)
⑥ VESA 75 x 75mm /100 x 100mm ネジ穴	VESA75x75 mm 及び 100 x 100mm 穴です。オプションや市販の壁掛け用金具などをご使用いただけます。 <u>※ネジ穴深さは約 6mm です。6mm 以上のネジを装着すると、筐体が破損する恐れがあります。必ず装着するネジの長さをご確認ください。</u>
⑦ ケンジントンロック (盗難防止用穴)	市販のケンジントンロック (盗難防止錠) などを使用して固定してください。

【接続端子】

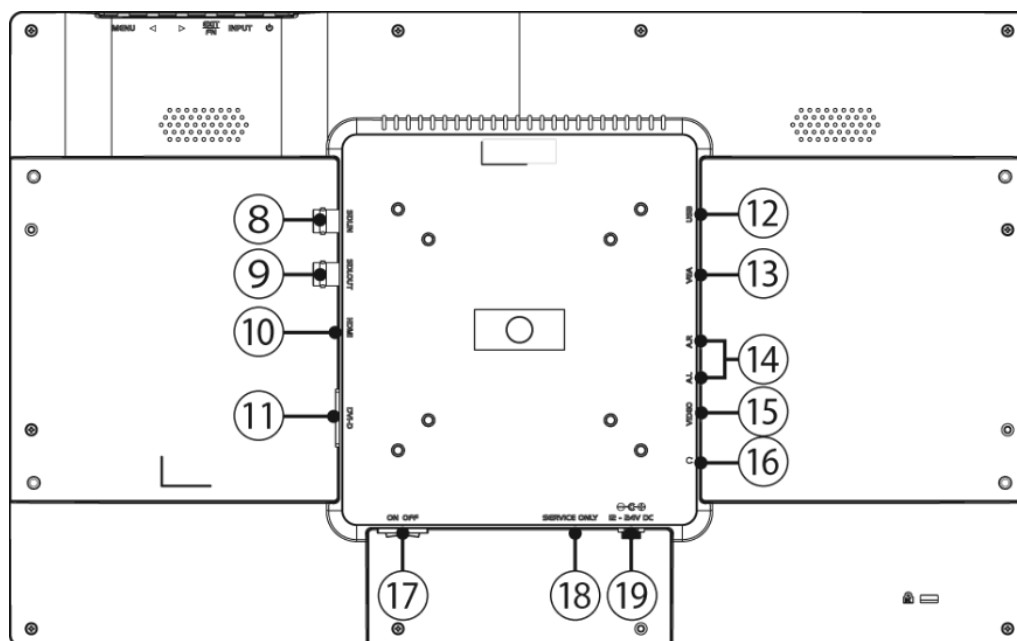

-	名称	機能
⑧	SDI 入力端子 (BNC) ※LCD1730S のみ搭載	3G/HD/SD-SDI 対応の入力端子です。映像出力機器から接続した同軸 (BNC) ケーブルを接続してください。
⑨	SDI 出力端子 (BNC) ※LCD1730S のみ搭載	SDI 入力端子のパススルー出力端子です。本体へ入力した SDI を出力し他の機器へ接続する場合は、本接続端子に同軸 (BNC) ケーブルを接続してください。 <u>※HDMI へ入力した信号を SDI 出力端子へ出力する等のコンバーター機能は、本機には搭載しておりません。</u>
⑩	HDMI 入力端子 (HDMI Ver 1.4)	HDMI 入力端子です。Blu-ray プレイヤーなどの映像出力機器と HDMI ケーブルで接続してください。

-	名称	機能
⑪	DVI-D 入力端子 (シングルリンク)	DVI-D 入力端子です。PC などの接続機器と DVI-D ケーブルで接続してください。音声は、⑭「音声入力端子 (RCA 赤/白)」から入力してください。 <u>※映像入力がない場合、音声は再生されません。</u>
⑫	タッチパネル操作用 USB 接続端子 (mini-B) ※LCD1730MT のみ搭載	LCD1730MT でタッチ操作を行う場合は、PC などの接続機器と USB ケーブルで接続してください。
⑬	VGA 入力端子 (ミニ D-Sub15 ピン)	VGA 入力を行う場合は、映像出力機器から接続した VGA ケーブルを接続してください。音声は、⑭「音声入力端子 (RCA 赤/白)」から入力してください。 <u>※映像入力がない場合、音声は再生されません。</u>
⑭	音声入力端子 (RCA 赤/白)	音声入力を行う場合は、映像出力機器から音声ケーブルを接続してください。 <u>※映像入力がない場合、音声は再生されません。</u>
⑮	ビデオ入力端子 (RCA 黄)	ビデオ入力を行う場合は、映像出力機器からビデオケーブルを接続してください。音声は、⑭「音声入力端子 (RCA 赤/白)」から入力してください。 <u>※映像入力がない場合、音声は再生されません。</u>
⑯	イヤホンジャック	3.5 mm φ のステレオイヤホンジャックです。
⑰	主電源スイッチ	主電源スイッチです。すべてのケーブルや電源を接続完了後に、ON にしてください。
⑱	DC 電源入力端子	ネジロック式の電源入力端子です。付属の AC アダプターを接続します。
⑲	サービス用 USB (SERVICE ONLY)	※使用しません。弊社保守用とです。使用すると故障する恐れがあります。

【操作ボタン】

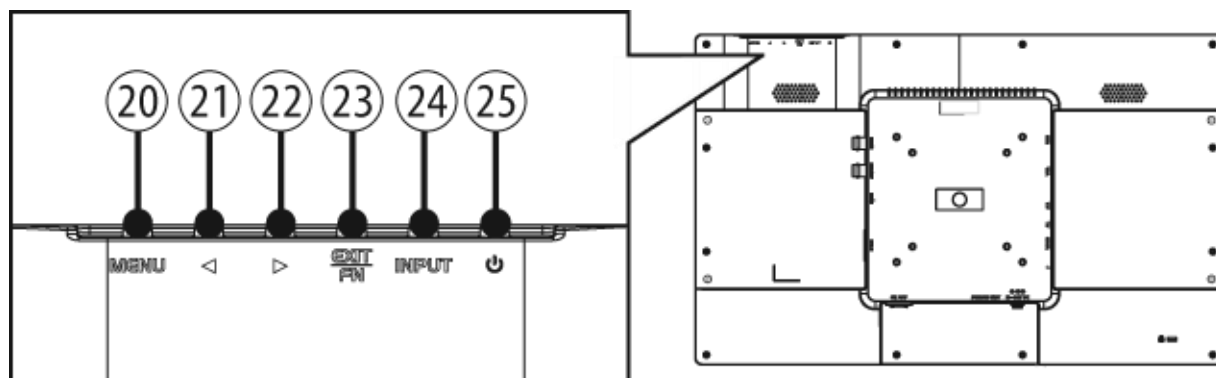

-	名称	機能
⑳	メニューボタン(MENU)	メニュー設定画面の表示、及び設定画面表示時に「決定ボタン」として使用します。 <u>※キーロック機能:メニューボタンを 10 秒以上長押しするとキーロック機能が有効となり全てのボタンとリモコン操作が無効となります。(⇒P.30 キーロック機能)</u>
㉑	カーソルボタン(◀)	(前面から見て)右、または下にカーソルを移動します。
㉒	カーソルボタン(▶)	(前面から見て)左、または上にカーソルを移動します。
㉓	EXIT/FN ボタン(EXIT/FN)	EXIT:サブメニュー表示時、一つ前へ戻ります。 メインメニュー表示時、メニューを終了します。 FN:メニュー表示がない状態ではファンクションキーとして機能します。
㉔	入力切替ボタン(INPUT)	入力切替メニューを表示します。㉑㉒「カーソルボタン(◀▶)」で切替たい入力へカーソルをあわせ、メニューボタンで決定します。
㉕	電源ボタン	ディスプレイの「ON」、「OFF」を行います。 OFFにした場合は③「電源ランプ」が赤になります。 完全に電源を切るには⑰「主電源スイッチ」を OFF にしてください。

リモコン

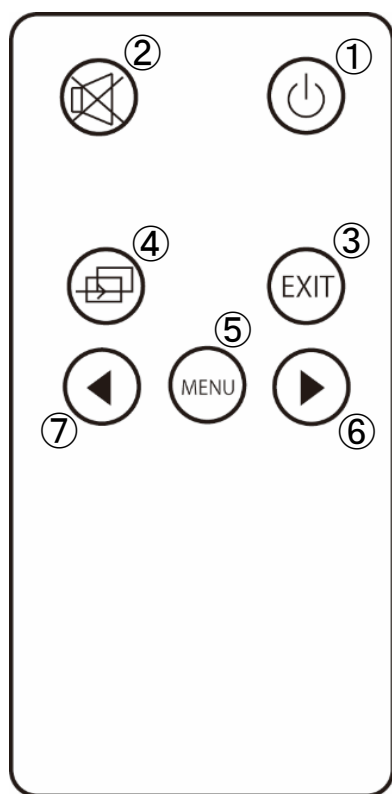

-	名称	機能
①	POWER	本体電源の ON/OFF に使用します。
②	MUTE	ミュート機能の有効/無効： 有効にすると音が消えます。
③	EXIT	メニュー表示時、一つ前に戻る際に使用します。メニュー表示がない場合、ファンクションキーとして動作します。
④	入力切替	入力信号を選択する際に使用します。
⑤	MENU	MENU 画面起動時・項目選択時に使用します。
⑥	▶	(前面から見て) 右、または下にカーソルを移動します。
⑦	◀	(前面から見て) 左、または上にカーソルを移動します。

※音声入力がない場合、ミュート機能を有効にすることはできますが、無効に戻すことはできません。無効にしたい場合は、音声を入力した状態で再度 MUTE ボタンを操作してください。

※コイン式電池『CR2025』をリモコンに入れてお使いください。電池切れになった場合は直ちに新しい電池に交換してください。



操作の注意とヒント | キーロック機能

メニューボタンを10秒以上長押しするとキーロック状態になります。キーロック状態中は全てのボタンとリモコン操作が無効になります。再度メニューボタンを10秒以上長押しするとキーロック状態を解除できます。
※リモコンのメニューボタンを長押ししてもキーロック機能は動作しません。

□AC アダプター接続

電源接続手順

起動

1. 本機と接続するすべての機器の電源がオフになっていることを確認してください。
2. 全ての機器との接続完了後、各機器の電源をオンにしてください。
3. 最後に本機の主電源スイッチ(⇒P.11 本体各部名称>接続端子>⑰ 主電源スイッチ)を ON にしてください。

本機の電源を接続する

1. 本機の電源入力端子に付属 AC アダプターを接続してください。端子は奥までしっかり差して、ネジを回してロックしてください。

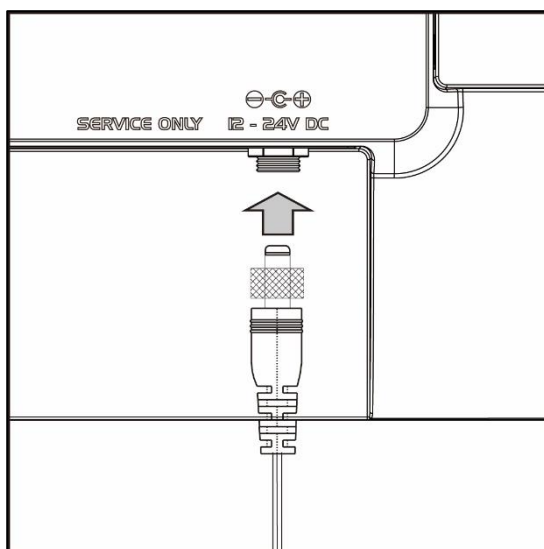

電源プラグを抜く

製品を長時間使用しない場合は安全の為、ACアダプター(電源プラグ)を抜いてください。

□映像ケーブル接続

各映像ケーブル接続手順

映像出力機器からの接続信号に合わせ付属、または市販の映像ケーブルを各接続端子に接続してください。

【SDI 接続】

市販の BNC (同軸) ケーブルをご用意いただき矢印の方向に接続し BNC ケーブルコネクタを回し接続を固定してください。入力した SDI 信号をパススルーで出力するには BNC (同軸) ケーブル SDI 出力 (SDI OUT) のコネクタへ接続してください。

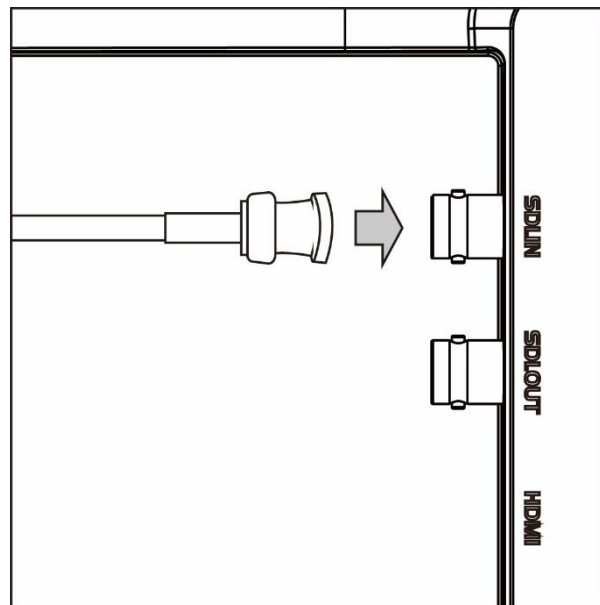

※SDI 入出力は、【型番: LCD1730S】のみに搭載しています。その他の機種に本コネクタは搭載していません。



操作の注意とヒント | SDIパススルー

本製品のSDI出力端子はパススルーです。理論上、パススルーではケーブル距離や接続回数による減衰が起こります。デージーチェーン接続する場合はSDI規格毎の最大距離を守り、イコライザーなどを併用することを推奨します。またコンバーター機能はありません。

【HDMI 接続】

市販の HDMI ケーブルを HDMI 入力端子に矢印の方向に接続してください。

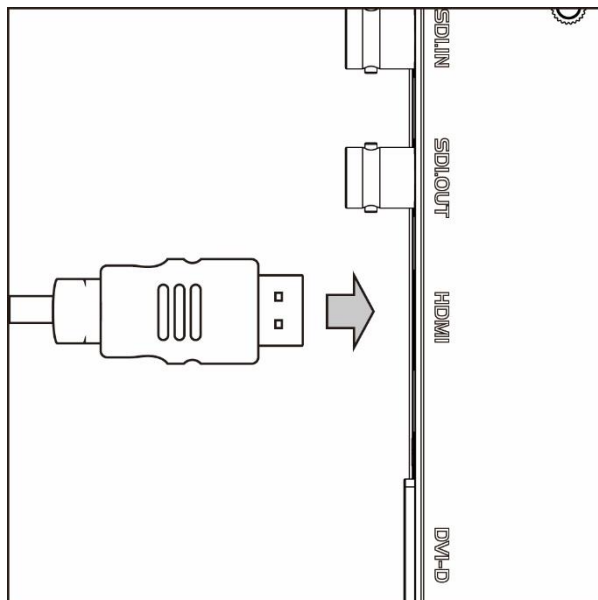

【DVI-D 接続】

市販の DVI-D ケーブルを矢印の方向に接続しネジを締めて固定してください。DVI-D の音声接続は赤・白 (RCA) をそれぞれ音声入力 (赤・白) へ接続してください。

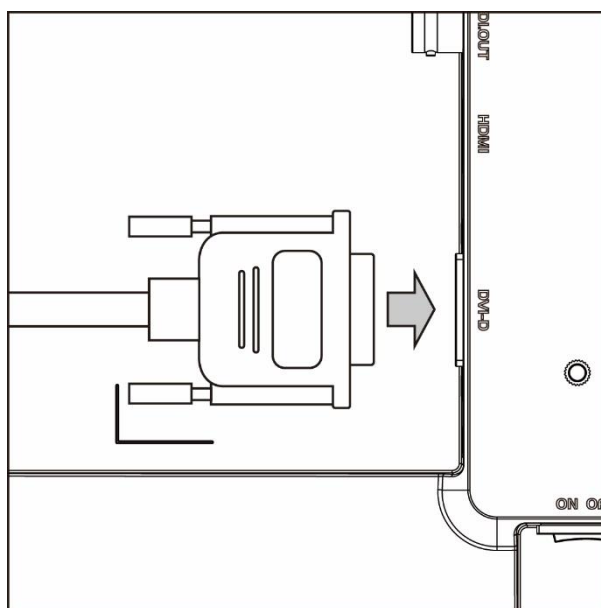

【VGA 接続】

市販のVGAケーブルを矢印の方向に接続しネジを締めて固定してください。VGAの音声接続は赤・白(RCA)をそれぞれ音声入力(赤・白)へ接続してください。

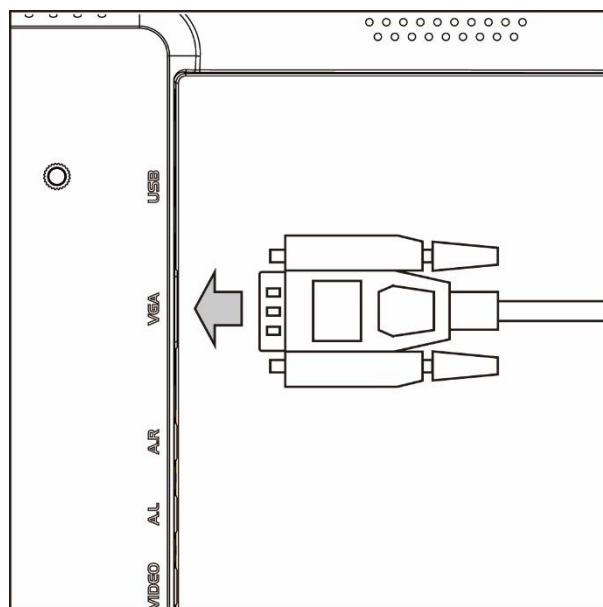

【ビデオ接続】

付属のビデオケーブル(RCA)ケーブルの黄色の端子を矢印の方向に接続してください。ビデオの音声接続は赤・白(RCA)をそれぞれ音声入力(赤・白)へ接続してください。

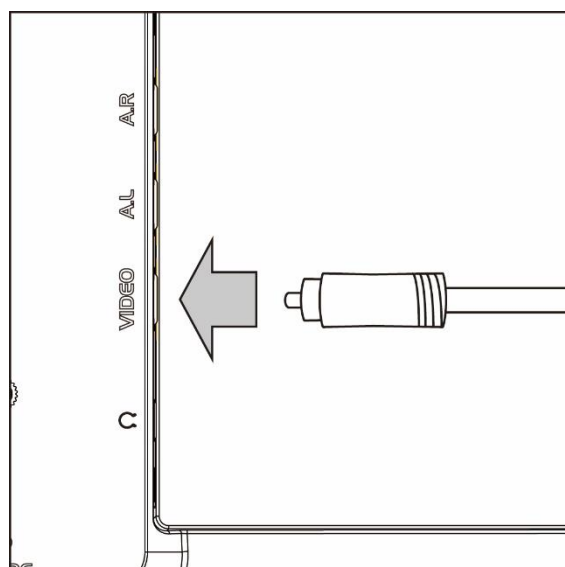

入力切替手順

全ての機器との接続完了後、モニター本体の入力切替ボタンを押して、入力切替を行ってください。

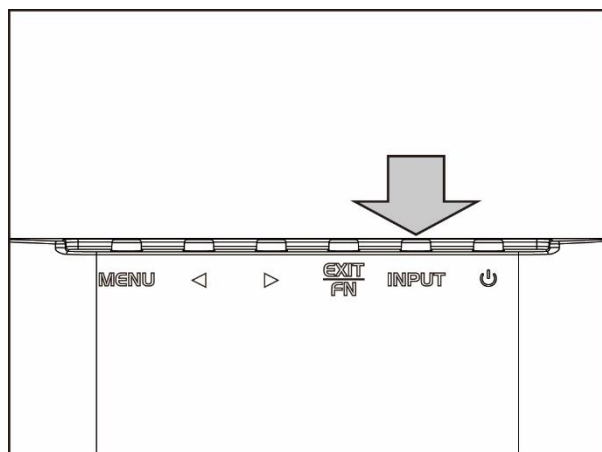

各映像ケーブルの接続角度を変えケーブルの取り回しを変更したい場合は、オプションでL型コネクタをご用意しております。オプション品の詳細は P.40 をご参照ください。

□イヤホン接続

市販のイヤホンやヘッドホンの本機に接続して、ステレオで音声を聴くことができます。

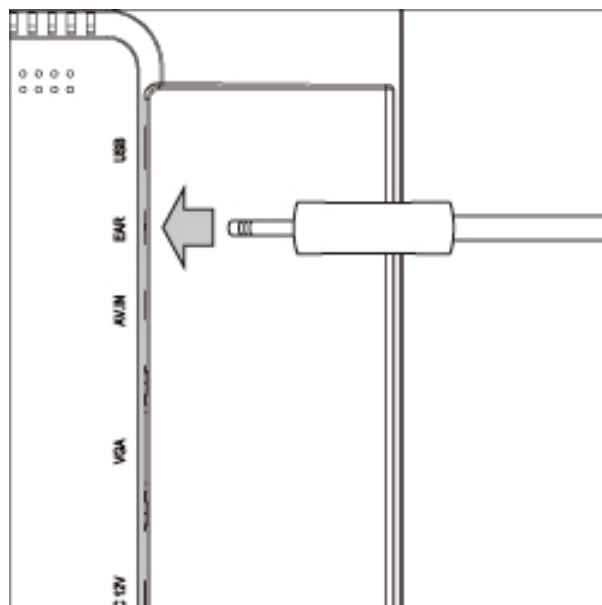

操作の注意とヒント | イヤホンジャック

イヤホン接続中はスピーカーから音声が出ません。
イヤホンジャックは3.5φミニピンジャック(ステレオ)です。
接続前にイヤホン側の端子をお確かめください。

□メニュー操作

本機の設定内容はメニュー設定から変更できます。

以下手順にて操作を行ってください。

- ① メニューボタンを押してメインメニューを表示してください。
- ② カーソルボタン【◀】または【▶】で移動します。
- ③ 設定したい項目にカーソルを合わせ、メニューボタンを押すことで決定・選択されます。
- ④ 一つ前に戻る場合は EXIT/FN ボタンを押してください。

メニューを閉じるには、メインメニューまで戻り、EXIT/FN ボタンを押してください。

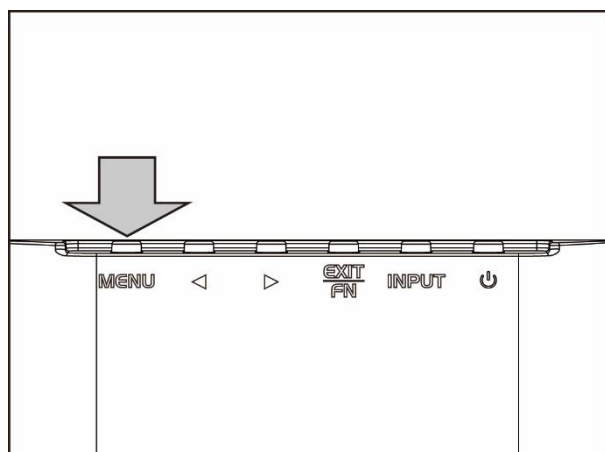

設定項目

表示設定

ガイド表示設定

システム設定

F キー設定



操作の注意とヒント | キーロック機能

メニューボタンを10秒以上長押しするとキーロック状態になります。キーロック状態中は全てのボタンとリモコン操作が無効になります。再度メニューボタンを10秒以上長押しするとキーロック状態を解除できます。

※リモコンのメニューボタンを長押ししてもキーロック機能は動作しません。

メニュー設定内容一覧

メニュー設定内容は、入力されている信号によって変わります。

SDI/HDMI/DVI-D/ビデオ入力設定時

設定①	設定②	内容①	内容②	説明
表示設定	色温度	6500K	-	映像表示色温度を設定します。 [デフォルト値 6500K]
		7500K	-	
		9300K	-	
		ユーザー設定	R Gain	各色成分での Gain を設定します。 (調整範囲 0 ~ +255)
			G Gain	
			B Gain	
			R Offset	各色成分での Offset を設定しま す。(調整範囲 0 ~ +1024)
	G Offset			
	B Offset			
	カラー表示	無効	-	モノクロ: モノクロにて映像表示しま す。 R: 赤色成分のみで表示します。 G: 緑色成分のみで表示します。 B: 青色成分のみで表示します。 [デフォルト値 無効]
		モノクロ	-	
		R	-	
		G	-	
		B	-	
	アスペクト比	フルスクリーン	-	入力された映像表示アスペクト比 を設定します。 [デフォルト値 フルスクリーン]
1.85:1		-		
2.35:1		-		
4:3		-		
3:2		-		

設定①	設定②	内容①	内容②	説明
表示設定 (続き)	ピクセル等倍 #	無効	-	入力された映像をピクセル等倍にて表示します。 [デフォルト値 無効]
		有効	-	
	ズーム	無効	-	画面中央に向かってズームをします。 ズーム箇所の移動はできません。 [デフォルト値 無効]
		X2	-	
		X4	-	
		X6	-	
		X8	-	
	スキャンモード #	フル	-	スキャンモードの種類を設定します。 [デフォルト値 フル]
		オーバー	-	
		アンダー	-	
ガイド表示 設定	中央ガイド 表示※	無効	-	中央ガイド表示を設定します。 [デフォルト値 無効]
		有効	-	
	スクリーン マーカー ※	無効	-	スクリーンマーカーを設定します。 [デフォルト値 無効]
		95%	-	
		93%	-	
		90%	-	
		88%	-	
		85%	-	
	80%	-		

#ビデオ入力時、この機能は使えません。

※メニュー画面が消えてから表示されます

設定①	設定②	内容①	内容②	説明
システム 設定	言語	日本語	-	設定画面の言語を設定します。
		English	-	[デフォルト値 日本語]
	設定画面 表示時間	10 秒	-	設定画面表示時間を設定します。 [デフォルト値 10 秒]
		20 秒	-	
		30 秒	-	
	ロゴ表示	無効	-	「無効」を選択する事で、本体起 動時に表示されるロゴを表示しない 設定にできます。 [デフォルト値 有効]
		有効	-	
	フレーム停止	無効		フレーム停止を設定します。
		有効		[デフォルト値 無効]
	反転表示	無効	-	入力された映像をそのまま表示しま す。 画面を左右に反転します。 画面を上下に反転します。 画面を左右上下に反転します。 [デフォルト値 無効]
		H	-	
		V	-	
		H/V	-	
	工場出荷時 設定	無効	-	「有効」を選択する事で工場出荷 時の設定に戻す事ができます。 [デフォルト値 無効]
有効		-		
ISP	無効	-	※サポート専用メニューです。こちら のメニューの変更は行わないでくださ い。万が一「有効」を選択してしまっ た場合は、全ての接続機器を再起 動してください。	
	有効	-		
Ver	Vx.x	-	ファームウェアバージョンです。	

設定①	設定②	内容①	内容②	説明
F キー 設定	F キー [EXIT/FN]	アスペクト比	-	メニューを閉じている状態で本体のEXIT/FN ボタンを押すとファンクションキー機能が働き本設定にて選択した機能呼び出す(有効/無効にする)事ができます。
		反転表示		
		ズーム		
		ピクセル等倍	-	
		スキャン	-	
		中央ガイド 表示		
		スクリーン マーカー		
		フレーム停止		
		カラー表示	-	

VGA 入力設定時

設定①	設定②	内容①	内容②	説明
表示設定	色温度	6500K	-	映像表示色温度を設定します。 [デフォルト値 6500K]
		7500K	-	
		9300K	-	
		ユーザー設定	R Gain	各色成分での Gain を設定します。 (調整範囲 0 ~ +255)
			G Gain	
			B Gain	
			R Offset	各色成分での Offset を設定しま す。(調整範囲 0 ~ +1024)
	G Offset			
	B Offset			
	カラー表示	無効	-	モノクロ: モノクロにて映像表示しま す。 R: 赤色成分のみで表示します。 G: 緑色成分のみで表示します。 B: 青色成分のみで表示します。 [デフォルト値 無効]
		モノクロ	-	
		R	-	
		G	-	
		B	-	
	アスペクト比	フルスクリーン	-	映像表示アスペクト比を設定しま す。 [デフォルト値 フルスクリーン]
		1.85:1	-	
		2.35:1	-	
4:3		-		
3:2		-		
ピクセル等倍	無効	-	入力された映像をピクセル等倍にて 表示します。 [デフォルト値 無効]	
	有効	-		

設定①	設定②	内容①	内容②	説明
表示設定 (続き)	ズーム	無効	-	画面中央に向かってズームをします。ズーム箇所の移動はできません。 [デフォルト値 無効]
		X2	-	
		X4	-	
		X6	-	
		X8	-	
	自動調整	-	-	入力された映像を画面に合わせて自動配置調整します。
	フェーズ	-	-	アナログからデジタル変換時のサンプリングのタイミングを調整します。 ※通常は使用しません。
クロック	-	-	周波数の調整を行います ※通常は使用しません。	
水平表示位置			-	画面上下表示位置を設定します。
垂直表示位置			-	画面左右表示位置を設定します。
ガイド表示設定	中央ガイド表示 ※	無効	-	中央ガイド表示を設定します。 [デフォルト値 無効]
		有効	-	
	スクリーンマーカー ※	無効	-	スクリーンマーカーを設定します。 [デフォルト値 無効]
		95%	-	
		93%	-	
		90%	-	
		88%	-	
		85%	-	
80%	-			

※メニュー画面が消えてから表示されます。

設定①	設定②	内容①	内容②	説明
システム 設定	言語	日本語	-	設定画面の言語を設定します。 [デフォルト値 日本語]
		English	-	
	設定画面 表示時間	10 秒	-	設定画面表示時間を設定します。 [デフォルト値 10 秒]
		20 秒	-	
		30 秒	-	
	ロゴ表示	無効	-	「無効」を選択すると、本体起動時に表示されるロゴを表示しない設定にできます。[デフォルト値 有効]
		有効	-	
	フレーム停止	無効	-	フレーム停止を設定します。 [デフォルト値 無効]
		有効	-	
	反転表示	無効	-	入力された映像をそのまま表示します。[デフォルト値 無効] 画面を左右に反転します。 画面を上下に反転します。 画面を左右上下に反転します。
		H	-	
		V	-	
		HV	-	
	工場出荷時 設定	無効	-	「有効」を選択すると工場出荷時の設定に戻す事ができます。 [デフォルト値 無効]
有効		-		
ISP	無効	-	※サポート専用メニューです。こちらのメニューの変更は行わないでください。万が一、「有効」を選択してしまった場合は、接続したPC等の接続機器を再起動してください。	
	有効	-		
Ver	V x.x	-	ファームウェアバージョンです。	

設定①	設定②	内容①	内容②	説明
F キー	F キー [EXIT/FN]	アスペクト比	-	メニューを閉じている状態で本体のEXIT/FN ボタンを押すとファンクションキー機能が働き本設定にて選択した機能呼び出す(有効/無効にする)事ができます。 [デフォルト値 アスペクト比]
		反転表示		
		ズーム		
		ピクセル等倍	-	
		スキャンモード #	-	
		中央ガイド 表示		
		スクリーン マーカー		
		フレーム停止		
		カラー表示	-	

#VGA 入力時、[スキャンモード]は使えません。

□音量と映像設定

音量、輝度、コントラスト、彩度、色調、シャープネス設定は、以下手順にて操作を行ってください。

- ① メニューを閉じた状態でカーソルボタン【◀】または【▶】押すと「音量」設定画面が表示されます。
- ② カーソルボタンで設定値を変更します。
- ③ メニューボタンを押すことで設定変更内容が適応され次の設定項目「コントラスト」設定に表示が変わります。
- ④ 設定を終了するには、「メニューボタンの操作を一定時間行わないか」、「メニューボタンを閉じるまで押して」設定画面を閉じるか、「EXIT/FN ボタンで終了」してください。メニューボタンを押すことで以下の順序で設定項目が表示されます。

音量 ⇒ 輝度 ⇒ コントラスト ⇒ 彩度 ⇒ 色調 ⇒ シャープネス ⇒ 閉じる

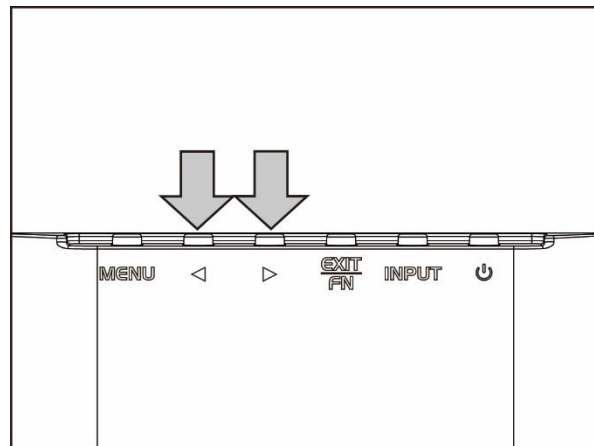

※設定画面が表示される時間は、「設定画面表示時間」設定から設定変更が可能です。

□キーロック機能

キーロック機能はメニューボタン及びリモコンでの誤操作を防ぎます。キーロック機能を有効にすると、本機に対する全ての操作を無効にすることができます。以下手順にて操作を行ってください。

- ① メニューボタンを 10 秒以上長押しするとキーロック機能が有効となり全てのボタンとリモコンの操作が無効となります。
- ② キーロック機能を解除させる場合は再度ダイヤル式メニューボタンを 10 秒以上長押しします。

有効/無効の切り替わる度に以下の OSD 表記が約 3 秒間表示されます。

Key Lock 有効

Key Lock 無効

※キーロック状態ではあらゆるボタンの操作ができません。

※電源を抜き差ししてもキーロック状態は保持されます。

□ファンクションキー機能

ファンクションキー機能を使用すると、「設定画面＞表示設定＞F キー設定」項目内で選択した機能の有効/無効をワンタッチで切り替えることができます。

ファンクションキーの呼び出し方

メニューを閉じた状態で EXIT/FN ボタンを押すことと機能の有効/無効を切り替えます。

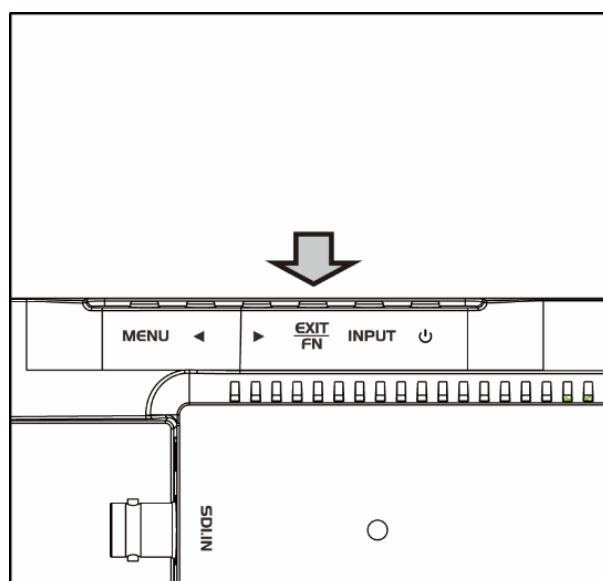

「F キー設定」に設定できる機能は以下となります。

アスペクト比:	フルスクリーン⇒1.85:1⇒2.35:1⇒4:3⇒3:2
反転表示:	無効⇒H⇒V⇒H/V
ズーム:	無効⇒X2⇒X4⇒X6⇒X8
ピクセル等倍:	無効⇒有効
スキャン:	有効⇒無効
中央ガイド表示:	有効⇒無効
スクリーンマーカー:	有効⇒無効
フレーム停止:	有効⇒無効
カラー表示:	無効⇒モノクロ⇒R⇒G⇒B

□タッチパネルソフトウェアのインストール

タッチパネルモデル LCD1730MT のタッチパネル機能を正しくお使い頂くには、ドライバとソフトウェアをインストールする必要があります。

※ご注意:本ソフトウェアは Windows 7/8/8.1 のみ対応です。Windows10 ではタッチパネルソフトでのキャリブレーションが行えません。そのため本タッチパネルソフトをインストールする必要はありません。それ以外の OS につきましてはサポート対象外とさせていただきます。何卒ご了承ください。

◆インストール前の確認事項

PC に USB を接続しないで下さい。

インストール前に USB を挿入されますと、USB が不明なデバイスとして認識される事があります。この場合、認識された不明なデバイスを削除して、USB ケーブルを抜いて下さい。デバイスマネージャーから不明なデバイスを削除することができます。

◆インストール手順

1. 付属のタッチパネルソフトウェア CD を CD-ROM ドライブにセットします。
2. オートランが起動し、自動的にインストール画面が表示されます。(自動的に表示されない場合は、マイコンピュータから eGalaxTouch を選択、右クリック→開く→Driver→お使いの PC の OS を選択し、「setup.exe」ファイルをダブルクリックして手動で起動させて下さい。)
3. インストールウィザードが開きます。

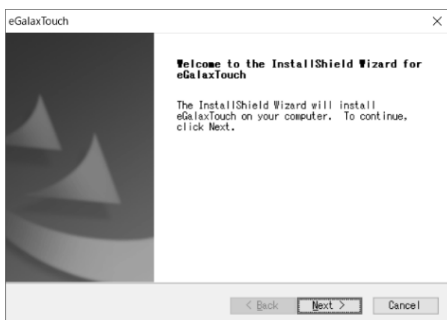

4. 使用ライセンスに同意し、[Next]をクリックします。

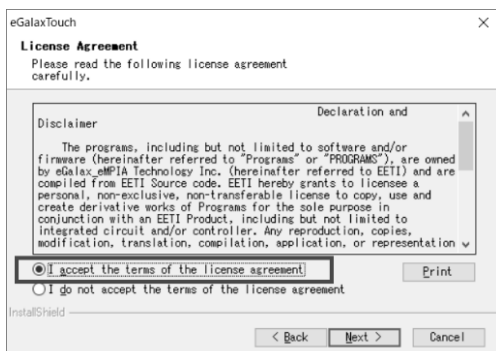

5. 「Install RS232 interface driver」にチェックを入れ、「Next」をクリックします。

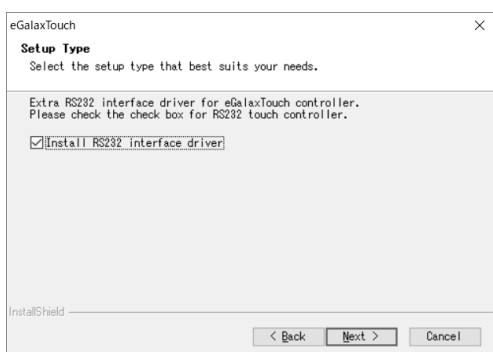

6. USB 接続メッセージが表示されます。ここでタッチパネル用 USB ケーブルをモニター本体と PC に接続します。本体への接続は以下のように行ってください。

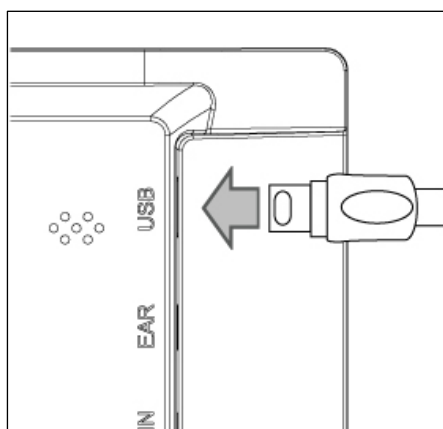
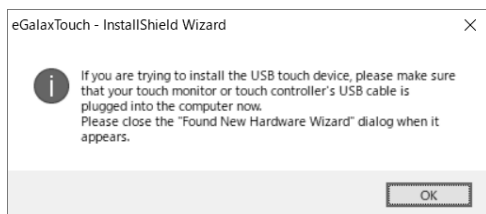

付属の USB ケーブルを矢印の方向へ接続してください。

7. 保存するフォルダを選択します。これで特に変更がなければ、「Next」をクリックします。

デフォルトでは、Cドライブにインストールされます。インストール先を変更するには「Browse...」ボタンをクリックし、インストール先を変更して下さい。

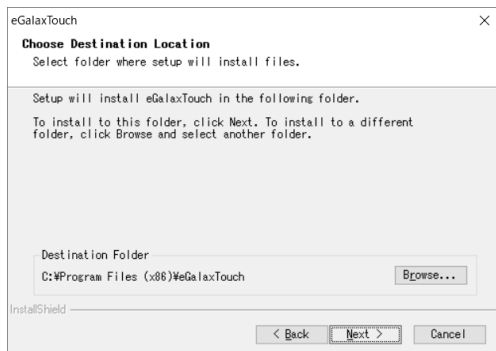

8. インストールが開始されます。

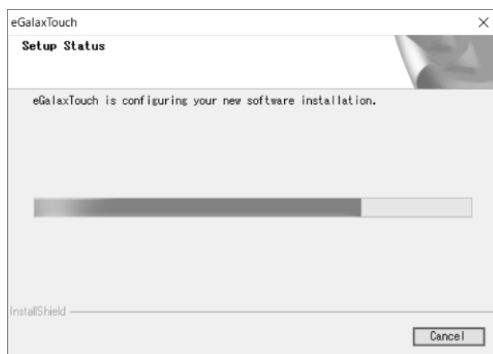

9. インストールが完了しました。

□eGalaxTouch ユーティリティ

インストールしたソフトウェア[eGalaxTouch]には 6 つの設定項目をタブで選択が可能です。

各項目内容は以下をご参照ください。

※ご注意:本ソフトウェアは Windows 7/8/8.1 のみ対応です。Windows10 ではタッチパネルソフトでのキャリブレーションが行えません。そのため本タッチパネルソフトをインストールする必要はありません。それ以外の OS につきましてはサポート対象外とさせていただきます。何卒ご了承ください。

[1]ジェネラル

タッチコントローラーの追加を行います。当製品では、USB が自動的に追加されるので、操作は必要ありません。

[2]設定

音・ダブルクリック・マウスモードの設定をします。



ビープ: タッチパネルに触れたとき、または話した時に出す音の設定をします。

触れた時ビープ:	タッチパネルから離れた時に音を出します
離れた時ビープ:	タッチパネルに触れた時に音を出します
システムスピーカーからビープ:	PC から音が出ます
音声カードからビープ:	PC に接続されたスピーカーから音が出ます
周波数:	音の高さの調整です
持続時間:	音の持続時間の調整です

ダブルクリックタイム: ダブルクリックがどの速さで相当する操作になるかを設定します。

ダブルクリックエリア: ダブルクリックが認識されるタッチポイントの許容範囲を設定します。

マウスモード: クリック認識タイミングや機能の設定をします。

ノーマルモード:	ドラッグ機能を含む、すべてのマウス機能になります
触れた時クリック:	触れるとマウスのクリック操作に相当します
触れた時クリック、カーソル停止:	触れるとマウスのクリック操作に相当します。また、触れたまま指を移動してもカーソルは移動しません
離れた時クリック、カーソル停止:	離れるとマウスのクリック操作に相当します。また、触れたまま指を移動してもカーソルは移動しません

オプション:高度な設定になります。

[3]ディスプレイ



マルチモニター可能:※この機能は使用しません。

もし1台だけのモニターでしたらメインモニターに位置付けて下さい:

※この機能は使用しません。

オペレーションモード:タッチスクリーンの動作をある特定の場所にさせたい場合、下記にてタッチ位置を指定することが可能です。

全画面:	モニターの全画面で動作します(通常)
上半分画面:	モニターの上半分のみ動作します
下半分画面:	モニターの下半分のみ動作します
右半分画面:	モニターの右半分のみ動作します
左半分画面:	モニターの左半分のみ動作します

もう一方:上記以外の場合に選択しますと、下記画面が表示され、前ページ以外の選択・設定が可能な画面が表示されます



4分の1:	モニターの右上のみ動作します
4分の2:	モニターの左上のみ動作します
4分の3:	モニターの左下のみ動作します
4分の4:	モニターの右下のみ動作します
カスタマイズ:	カスタマイズされたエリアで動作します

[4]エッジ係数

全画面のエッジ(端)までタッチの動作ができない場合の為に、補正を行う設定ができます。



トップ・左・ボトム・右: X 軸(水平)・Y 軸(垂直) オフセット: -10%・+10%: デフォルト:	補正(伸ばす)率の設定をします(50~200%) タッチされたポイントに対してのオフセットの設定をします(-20~20%) トップ・左・ボトム・右の設定をまとめてします 設定をデフォルトに戻します
---	---

[5]ハードウェア

ハードウェアの情報が表示されます。



ケーブル固定クランプについて

付属のケーブル固定クランプは以下のように取り付けてください。

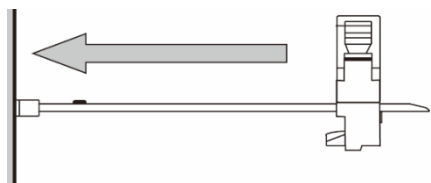

- ① ケーブル固定クランプを固定したい端子に左図の通り、奥まで差し込んでください。

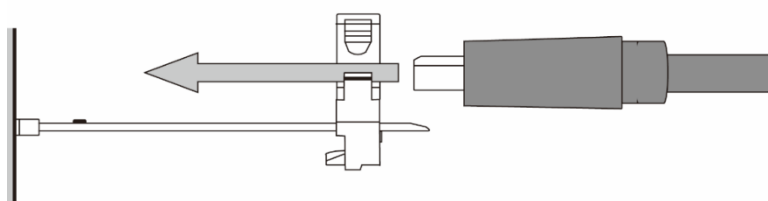

- ② 左図のようにケーブルを通してください。

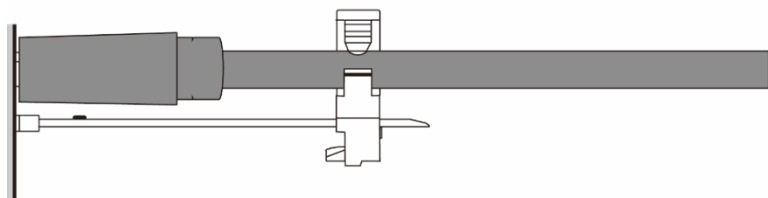

- ③ ケーブルを接続端子に接続してください。

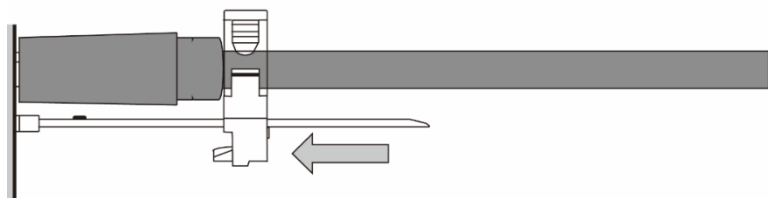

- ④ ケーブルが緩まない位置までケーブル固定クランプのスライド部分をスライドさせてください。

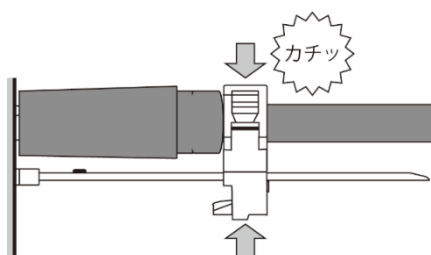

- ⑤ 左図の通り、カチッとなるまでクランプを閉じてください。

※ケーブル固定クランプは機器から取り外すことはできません。ご使用の際はよくご確認の上、ご利用ください。

※ケーブル固定クランプはケーブルが不意な脱落を予防するための仕組みですが、絶対にケーブルの脱落がなくなることを保証するものではありません。力のかかり方や経過年数によっては抜けてしまうこともありますので定期的なメンテナンスをおすすめいたします。

□ラックマウントブラケット取付方法

オプション品のラックマウントブラケット(型番:LC17BRK)は以下の通りに取り付けてください。

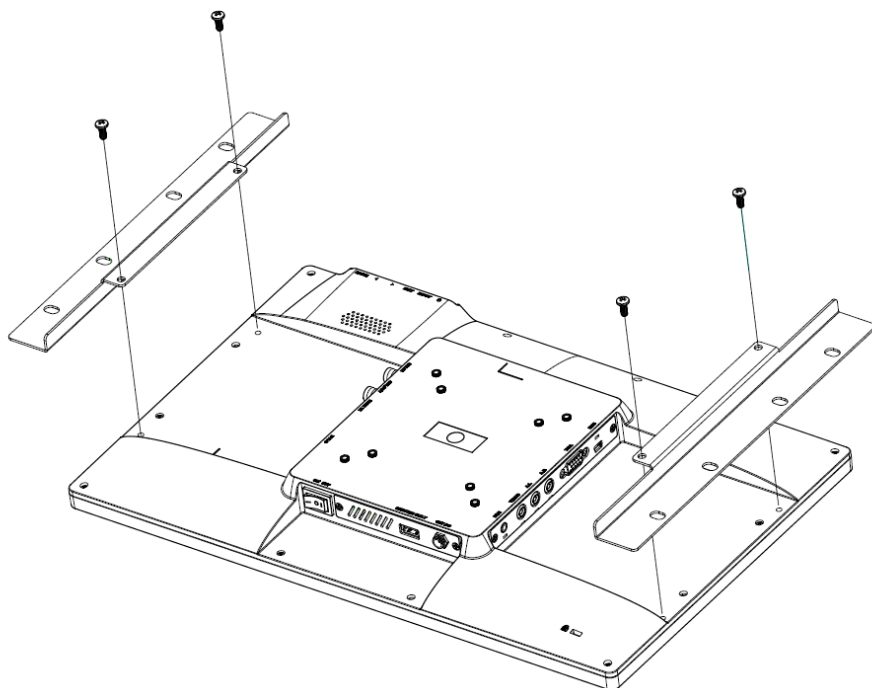

- ① LCD1730 本体の背面
左右にある LC17BRK 専用
ネジ穴にブラケットの
穴位置を合わせて、付
属のネジで4カ所をプラス
ドライバーしっかりと固定
してください。



- ② EIA 規格の 19 インチラッ
クに 6U 分のスペースを使
って取り付けてください。

※ラックへの取付けは必ず 2 人以上で行ってください。

※モニター上下それぞれに約 1.35mm の空きスペースが発生します。

オプション品

ご購入は弊社ダイレクトショップ、または、販売店にご要望ください。

L 型アダプター

モニターへ接続するケーブルの取り回しを変えたい場合は、以下 L 型アダプターを推奨いたします。



L 型 BNC アダプター

型番: BNCLA

標準価格: オープン

JANCODE: 4582169232561



L 型 HDMI アダプター

型番: HDMILA

標準価格: オープン

JANCODE: 4582169232578



L 型 VGA アダプター

型番: VGALA

標準価格: オープン

JANCODE: 4582169232592



L 型 DVI アダプター

型番: DVILA

標準価格: オープン

JANCODE: 4582169232585

EIA ラックマウントブラケット

EIA19 インチラックへモニターをマウントする場合は、以下専用ブラケットを推奨いたします。

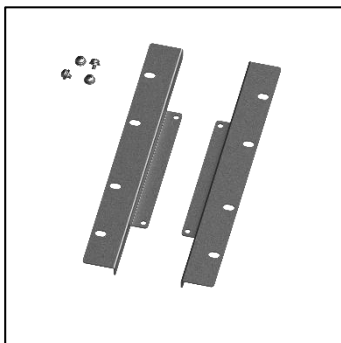

LCD1730 シリーズ専用 EIA ラックマウントブラケット

型番: LC17BRK

標準価格: オープン

JAN: 4582169235760

壁掛け金具

モニターを壁面に設置する場合は、以下壁掛け金具を推奨いたします。

※モニターを壁面へ設置する場合は、必ずモニターが落下しないようしっかりと固定し安定した設置を行ってください。



VESA 75x75mm/100x100mm 対応 角度固定型壁掛け金具

型番: ADM01

標準価格: オープン

JANCODE: 4582169231373



VESA 75x75mm/100x100mm 対応 角度調節型壁掛け金具

型番: ADM02

標準価格: オープン

JANCODE: 4582169231380

自立スタンド

モニターをテーブルや台などに自立させたい場合は、以下スタンドを推奨いたします。



低重心無段階角度調整式モニター用自立スタンド

型番: STD_001

標準価格: オープン

JAN: 4582169233544



VESA 75x75mm/100x100mm 対応 スタンド

型番: SH_STD

標準価格: オープン

JAN: 4582169233308

ケーブル固定クランプ

製品本体に搭載された専用穴を使用してケーブルを本体に固定することで振動等によって不意にケーブルが抜け落ちるのを防止します。



低重心無段階角度調整式モニター用自立スタンド

型番: CC-001

標準価格: オープン

JAN: 4582169234992

□対応入力信号

SDI 信号入力対応解像度と周波数

インターフェース規格	ビデオ規格	解像度	周波数
SMPTE 259M	NTSC	480	59.94i
	PAL	576	50i
SMPTE 292M	SMPTE 296M	720	50p
			59.94p
			60p
	SMPTE 274M	1080	50i
			59.94i
			60i
			23.98p
			24p
			25p
			25sF
			29.97p
			29.97sF
			30p
			30sF
SMPTE 424M SMPTE 425M			50p
			59.94p
			60p

SDI は Level A、B 対応です。

HDMI 信号入力対応解像度と周波数

ビデオ規格	解像度	周波数(Hz)
480i	640 x 480	59.94
		60
480p	720 x 480	59.94
		60
576i	720 x 576	50
576p		50
720p	1280 x 720	25
		29.97
		30
		50
		59.94
		60
1080i	1920 x 1080	50
		59.94
		60
1080p	1920 x 1080	23.976
		23.98
		24
		25
		29.97
		30
		50
		59.94
		60
		4K UHD
24		
25		
29.97		
30		
4K DCI	4096x2160	23.976
		24

DVI-D 信号入力対応解像度と周波数

解像度	垂直周波数 (Hz)
720 x 480	60
800 x 600	60
1024x768	60
1280 x 720	60
1280x1024	60
1366x768	60
1600x1200	60
1920x1080	60
1920x1200	60

VGA 信号入力対応解像度と周波数

解像度	垂直周波数 (Hz)
800x600	60/72/75
1024x768	60/70/75
1280x1024	60/75
1366x768	60
1600x1200	60/65/70/75
1920x1080	60
1920x1200	60

ビデオ信号入力対応解像度と周波数

ビデオ規格	解像度	周波数(Hz)
NTSC	640 x 480 720 x 480	59.94
PAL	720 x 576	50

製品仕様

製品型番		LCD1730	LCD1730MT	LCD1730S
本体色		ブラック		
液晶	サイズ	17.3 型 16:9 ワイド		
	パネル方式	IPS 方式		
	表面加工	グレア / ガラス(硬度 6H)		
	解像度	1920 x 1080		
	輝度	250 cd/m2		
	コントラスト比	800:1		
	視野角	170° (H)/170° (V)		
入力		HDMI x 1 / DVI-D x 1 / VGA x 1 / ビデオ(RCA) x 1 / 音声(RCA) L・R x 1		3G-SDI x 1 / HDMI x 1 / DVI-D x 1 / VGA x 1 / ビデオ (RCA) x 1 / 音声 (RCA) L・R x 1
出力		イヤホンジャック (3.5mmΦステレオミニピン) x 1		3G-SDI x 1 / イヤホン ジャック(3.5mmΦステ レオミニピン) x 1
タッチ	対応 OS	-	Windows 10 / 8.1 / 8 / 7	-
	方式	-	静電容量式 10 点マルチ	-
	制御		USB mini B	
スピーカー		2W x 2(L/R)		
VESA 規格		75 x 75 mm / 100 x 100mm		
電源		DC 12~24V(推奨 12V)		
消費電力		最大 17W		
動作温度		0 ~ 50°C		
保存温度		-20 ~ 60°C		
動作湿度/保存湿度		10 ~ 90%(結露なきこと)		
本体寸法		420(W) x 264(H) x 40(D) mm ※スタンド・突起物含まず		
本体重量		約 2,150g ※スタンド含まず		
同梱物		AC アダプター / RCA ビデオケーブル/ リモコン/ケーブル固定 クランプ(2 本) / 保証 書	AC アダプター/ RCA ビデオケーブル / USB ケーブル(A-mini B) / タッチパネルソフトウェア CD /リモコン/ケーブル固 定クランプ(2 本) /保証 書	AC アダプター / RCA ビデオケーブル / リモコン/ケーブル固定 クランプ(2 本) /保証 書
保証期間		ご購入から 3 年間		
適合認証		FCC/CE/PSE(AC アダプター)/RoHS		

外形寸法図

LCD1730

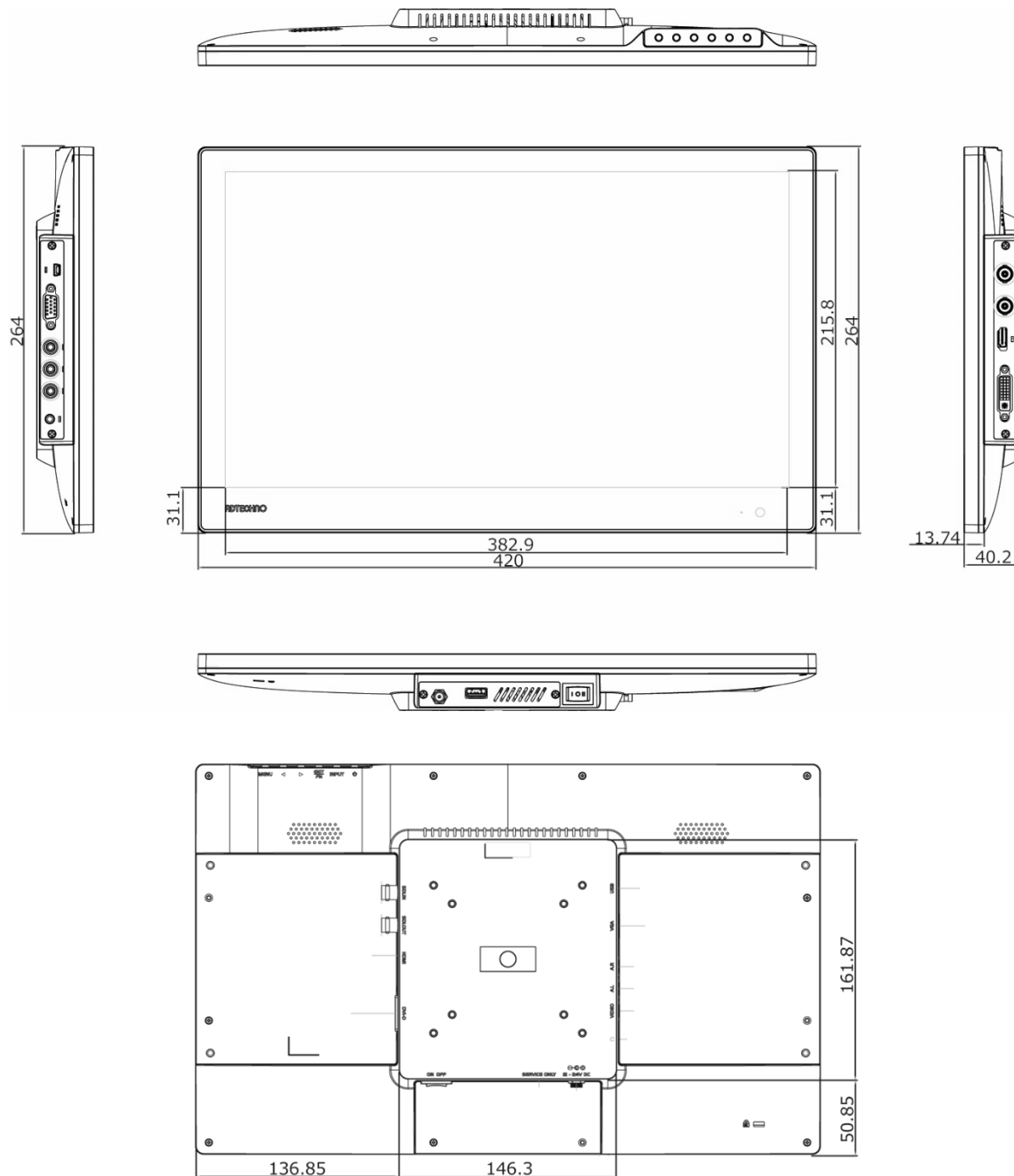

LC17BRL

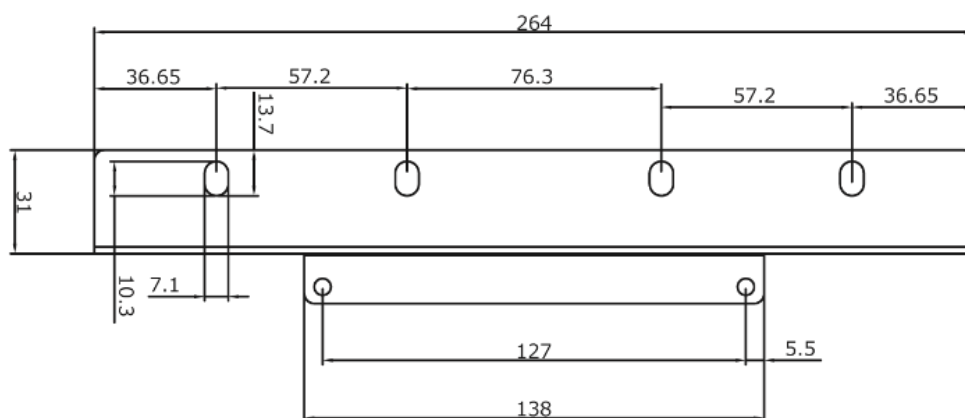

LCD1730+LC17BRK

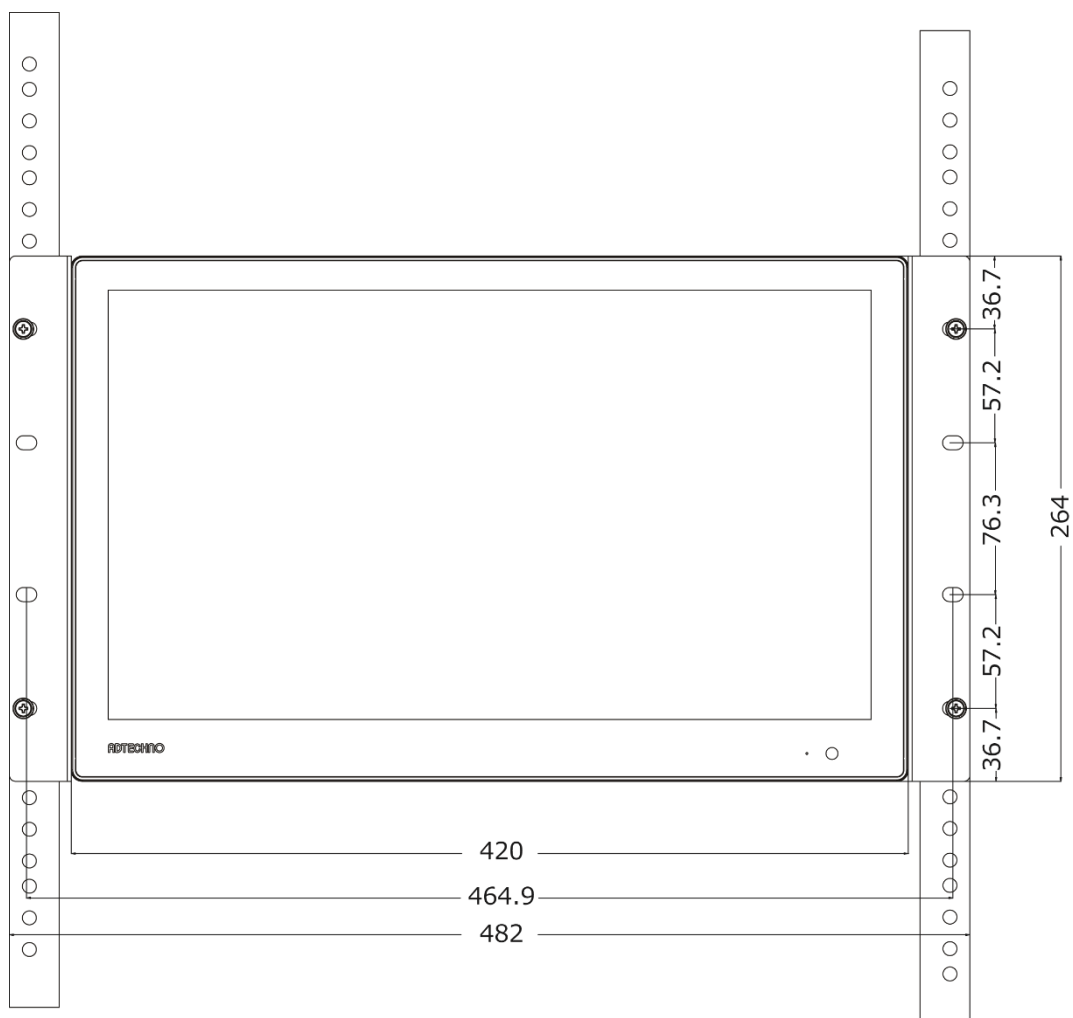

□FAQ

電源が付かない。

- ① AC アダプターはコンセント、本体ともにしっかりと奥まで接続されていますか。
- ② モニター本体の電源ランプは黄緑色に点灯していますか？（赤色に点灯している場合は、モニター本体側の電源ボタンを押してください。）

音が出ない。

- ① ビデオ入力・VGA 入力・DVI-D 入力の際、音声ケーブルは接続されていますか。VGA ケーブルや DVI-D ケーブル接続時の音声入力は、音声ケーブルを赤・白 RCA へ接続して音声信号を入力してください。
- ② リモコン、又は、本体のメニューボタンから音量を上げてください。
- ③ リモコンのミュート機能が有効になっていませんか。ミュート機能はリモコンからしか設定できません。

映像がでない。

- ① 接続した機器（出力）での入力に設定されていますか。入力設定切替ボタンより、入力設定を合わせてください。
- ② ケーブルはきちんと接続されていますか。
- ③ 入力された信号の解像度と周波数をご確認ください。対応解像度以外の信号は映すことができません。

映像は出るが、変な色合いで表示される。

- ① 輝度やコントラストは正常に設定されていますか。本体の輝度・コントラスト等より調節を行ってください。
- ② カラー表示が有効になっていませんか。

電源を付けてもすぐ画面が消える。

- ① 外部機器よりモニターへの出力はされていますか。
- ② 接続した映像入力ケーブルでの入力切替設定になっていますか。

リモコンが動作しない。

- ① キーロック機能が有効になっていないかご確認ください。メニューボタン 10 秒以上長押しするとキーロック機能を切り替えることができます。
- ② 試供品のボタン電池が消耗している場合があります。電池 (CR2025) を交換してください。

タッチパネルが認識しない。

- ① ドライバは正しくインストールされていますか。インストールが完了していない場合、アンインストールをし、再度インストールを行ってください。
- ② USB ケーブル、また、その他のケーブルが正しく接続されていますか。
- ③ Windows10 の場合、OS の標準ドライバで動作するため、本製品付属のドライバはご利用になれません。

アスペクト比設定を変更した際にタッチ位置がずれる。

- ① windows10 以外の場合、付属のタッチパネルソフトにてキャリブレーションを行ってください。
- ② windows10 の場合、キャリブレーションが行えない仕様となっております。アスペクト比設定を変更した際にタッチ位置がずれる場合は、アスペクト比を元の設定に戻してお使いください。

AC アダプターの抜き差しだけで映像の表示 ON/OFF はできますか？

- ① モニター側の入力信号設定が映像出力機器からの映像信号に設定された状態でモニターと映像出力機器間のケーブルが接続された状態であれば AC アダプターの抜き差しだけでの映像表示 ON/OFF は可能です。モニターに電源が入ると自動的に映像出力機器からの信号を認識し映像表示されます。但し、主電源スイッチは必ず ON にしてください。

本体のメニューボタンや電源、切替ボタンが反応しない。

- ① キーロックの状態をご確認ください。メニューボタンを 10 秒以上長押しするとキーロックを切り替えることができます。

□サポート

・お問い合わせの前に・・・「FAQ よくある質問」をご参照ください。

www.ad-techno.com/support/info/faq/

それでも解決しない場合:

製品のお問い合わせ: www.ad-techno.com/support/info/contact/

修理のご相談: www.ad-techno.com/support/service/contact/

お問合せの際は以下内容をご確認下さい。

- ・弊社製品の型番及びシリアル番号
- ・ご質問内容(症状など)

本製品は日本国内での対応となります。国外での使用に関して発生した不具合に関してはいかなる責任も負いかねます。
また日本国外からの問い合わせ、技術サポートは行っておりません。