



HDMI 2.0/SDI Cross Pairing Optic System



Bridge" **UHD**  Optima FOR UHD CORE Bridge"

3G QUAD · **12G SDI** · **HDMI 2.0** · **Multi CH** · **BIDIRECTION**



4K UHD 対応 12G-SDI→クワッド 3G-SDI 変換機能搭載 光延長器 送信機

12G-SDI Optical Transmitter



出力	入力
720P50	720P50
720P59.94	720P59.94
720P60	720P60
1080i50	1080i50
1080i59.94	1080i59.94
1080i60	1080i60
1080p23.98	1080p23.98
1080p24	1080p24
1080p25	1080p25
1080p29.97	1080p29.97
1080p30	1080p30
1080pF24	1080pF24
1080p50	1080p50
1080p59.94	1080p59.94
1080p60	1080p60
2160p23.98	2160p23.98
2160p24	2160p24
2160p25	2160p25
2160p29.97	2160p29.97
2160p30	2160p30
2160p50	2160p50
2160p59.94	2160p59.94
2160p60	2160p60

型番：UHD_SOT

価格：OPEN

JANCODE：4582169234978

- 12G-SDI (4K UHD) → 光変換 (送信機)
- 12G-SDI (4K UHD) → クワッド3G-SDI (2SI) 変換
- 12G-SDIループ出力端子搭載
- SDI マルチフォーマットサポート (12G / 6G / 3G / HD)
- LC シングルモード1芯光ファイバーで最長 10km伝送
- SFPモジュール標準付属
- 抜け防止DCコネクタ採用

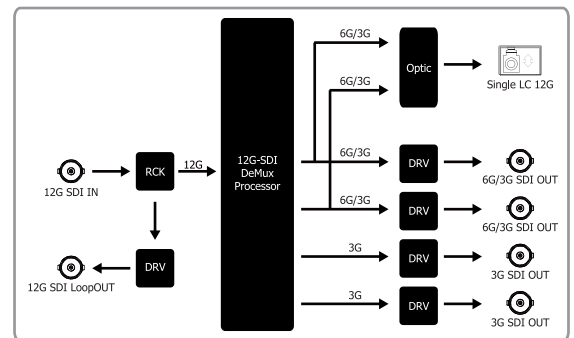

4K UHD 対応 12G-SDI/ クワッド 3G-SDI 光延長器 受信機

12G-SDI Optical Receiver



出力	入力
720P50	720P50
720P59.94	720P59.94
720P60	720P60
1080i50	1080i50
1080i59.94	1080i59.94
1080i60	1080i60
1080p23.98	1080p23.98
1080p24	1080p24
1080p25	1080p25
1080p29.97	1080p29.97
1080p30	1080p30
1080pF24	1080pF24
1080p50	1080p50
1080p59.94	1080p59.94
1080p60	1080p60
2160p23.98	2160p23.98
2160p24	2160p24
2160p25	2160p25
2160p29.97	2160p29.97
2160p30	2160p30
2160p50	2160p50
2160p59.94	2160p59.94
2160p60	2160p60

型番：UHD_OSР

価格：OPEN

JANCODE：4582169234985

- 光 → 12G-SDI / クワッド 3G-SDI 変換 (受信機)
- 12G-SDI 2系統、クワッド 3G-SDI (2SI) へ同時出力可能
- SDIマルチフォーマットサポート (12G / 6G / 3G / HD)
- LC シングルモード1芯光ファイバーで最長 10km伝送
- SFPモジュール標準付属
- 抜け防止DCコネクタ採用

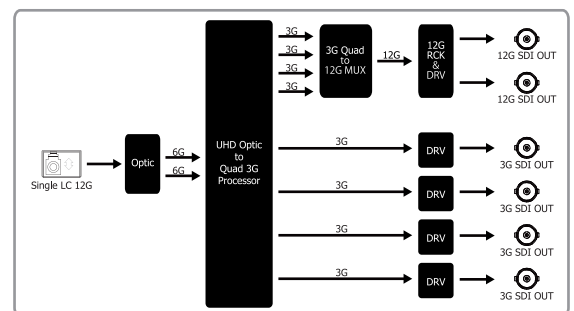

4K UHD 対応 HDMI 2.0 → クワッド 3G-SDI コンバーター 4K UHD HDMI to Quad 3G-SDI



型番：UHD_HQS

価格：OPEN

JANCODE：4582169234169

- ・ HDMI 2.0 (4K UHD) → クワッド 3G-SDI (2SI / SQD) 変換
- ・ 入力: HDMI 2.0 x 1
- ・ 出力: 3G 対応 SDI x 4 (クワッド 3G-SDI)
- ・ SDI マルチフォーマットサポート (3G / HD)
- ・ 抜け防止DCコネクタ採用

出力フォーマット	入力フォーマット
480i (NTSC)	480i (NTSC)
576i (PAL)	576i (PAL)
480P	480P
576P	576P
720P24	720P24
720P25	720P25
720P30	720P30
720P50	720P50
720P59.94	720P59.94
720P60	720P60
1080i50	1080i50
1080i59.94	1080i59.94
1080i60	1080i60
1080p24	1080p24
1080p25	1080p25
1080p30	1080p30
1080p50	1080p50
1080p59.94	1080p59.94
1080p60	1080p60
2160p25	2160p25
2160p29.97	2160p29.97
2160p30	2160p30
2160p50	2160p50
2160p59.94	2160p59.94
2160p60	2160p60

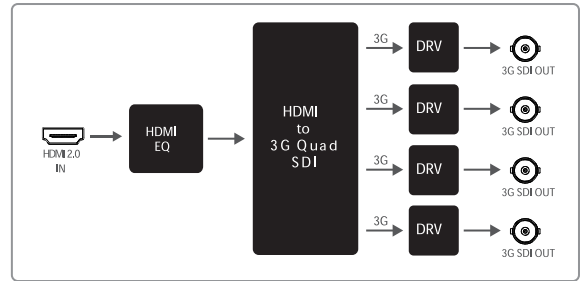

4K UHD 対応クワッド 3G-SDI → HDMI 2.0 コンバーター Quad 3G-SDI to 4K UHD HDMI



型番：UHD_QSH

価格：OPEN

JANCODE：4582169234176

- ・ クワッド 3G-SDI (2SI/SQD) → HDMI 2.0 (4K UHD) 変換
- ・ 入力: 3G 対応 SDI x 4 (クワッド 3G-SDI)
- ・ 出力: HDMI 2.0 x 1
- ・ SDI マルチフォーマットサポート (3G / HD)
- ・ 抜け防止DCコネクタ採用

出力フォーマット	入力フォーマット
480i (NTSC)	480i (NTSC)
576i (PAL)	576i (PAL)
480P	480P
576P	576P
720P24	720P24
720P25	720P25
720P30	720P30
720P50	720P50
720P59.94	720P59.94
720P60	720P60
1080i50	1080i50
1080i59.94	1080i59.94
1080i60	1080i60
1080p24	1080p24
1080p25	1080p25
1080p30	1080p30
1080p50	1080p50
1080p59.94	1080p59.94
1080p60	1080p60
2160p25	2160p25
2160p29.97	2160p29.97
2160p30	2160p30
2160p50	2160p50
2160p59.94	2160p59.94
2160p60	2160p60

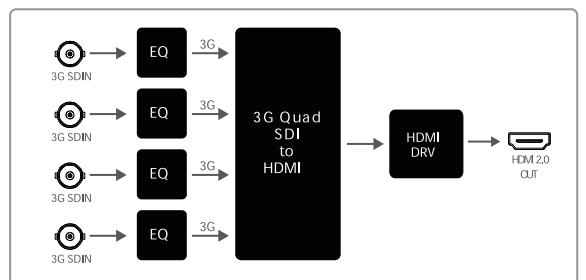



4K UHD 対応 3G-SDI 6 系統伝送光延長器 Quad 3G-SDI Optical Extender



出力フォーマット	480i (NTSC)	576i (PAL)	480P	576P	720P24	720P25	720P30	720P50	720P59.94	720P60	1080i50	1080i59.94	1080i60	1080p24	1080p25	1080p30	1080psF24	1080p50	1080p59.94	1080p60	
480i (NTSC)	●																				
576i (PAL)		●																			
480P			●																		
576P				●																	
720P24					●																
720P25						●															
720P30							●														
720P50								●													
720P59.94									●												
720P60										●											
1080i50											●										
1080i59.94												●									
1080i60													●								
1080p24														●							
1080p25															●						
1080p30																●					
1080psF24																	●				
1080p50																		●			
1080p59.94																			●		
1080p60																				●	

型番：UHD_QOTR

価格：OPEN

JANCODE：4582169233995

- 送信機から受信機へ 3G-SDI 4系統伝送で 4K UHDにも対応
- 受信機から送信機へ 3G-SDI 2系統伝送
- LCシングルモード光ファイバー 1芯 x2 で最大 10km伝送
- 超小型設計
- 抜け防止DCコネクタ採用

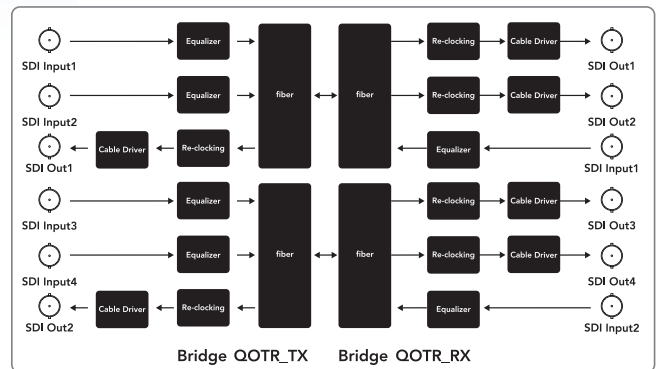

超小型軽量 12G-SDI 対応光延長器 12G-SDI Optical Fiber Extender

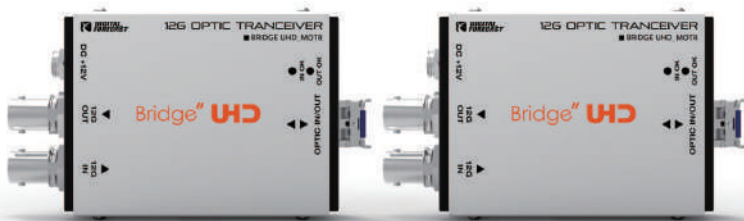

出力フォーマット	480i (NTSC)	576i (PAL)	480P	576P	720P24	720P25	720P30	720P50	720P59.94	720P60	1080i50	1080i59.94	1080i60	1080p24	1080p25	1080p30	1080psF24	1080p50	1080p59.94	1080p60	2160p25	2160p29.97	2160p30	2160p50	2160p59.94	2160p60	
480i (NTSC)	●																										
576i (PAL)		●																									
480P			●																								
576P				●																							
720P24					●																						
720P25						●																					
720P30							●																				
720P50								●																			
720P59.94									●																		
720P60										●																	
1080i50											●																
1080i59.94												●															
1080i60													●														
1080p24														●													
1080p25															●												
1080p30																●											
1080psF24																	●										
1080p50																		●									
1080p59.94																			●								
1080p60																				●							
2160p25																						●					
2160p29.97																							●				
2160p30																								●			
2160p50																									●		
2160p59.94																										●	
2160p60																											●

型番：UHD_M_OTR

価格：OPEN

JANCODE：4582169234053

- 12G-SDI ー光延長器 (送受信機セット)
- SDI信号を送受信機間で双方向同時伝送
- LCシングルモード光ファイバー 1芯 x2 で最長10km伝送
- SDIマルチフォーマットサポート (12G / 6G / 3G / HD / SD)
- 超小型設計
- 抜け防止DCコネクタ採用

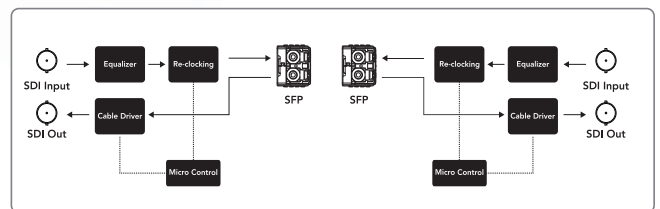

4K UHD 対応 HDMI 2.0 → 12G-SDI / クワッド 3G-SDI コンバーター

4K UHD HDMI 2.0 to 12G-SDI with Quad 3G-SDI



出力フォーマット	入力フォーマット
480i (NTSC)	480i (NTSC)
576i (PAL)	576i (PAL)
480p	480p
576p	576p
720P24	720P24
720P25	720P25
720P30	720P30
720P50	720P50
720P59.94	720P59.94
720P60	720P60
1080i50	1080i50
1080i59.94	1080i59.94
1080i60	1080i60
1080p23.98	1080p23.98
1080p24	1080p24
1080p25	1080p25
1080p30	1080p30
1080pF24	1080pF24
1080p50	1080p50
1080p59.94	1080p59.94
1080p60	1080p60
2160p23.98	2160p23.98
2160p24	2160p24
2160p25	2160p25
2160p23.97	2160p23.97
2160p30	2160p30
2160p50	2160p50
2160p59.94	2160p59.94
2160p60	2160p60

型番：UHD_HS

価格：OPEN

JANCODE：4582169234695

- ・ HDMI 2.0 (4K UHD) → 12G-SDI / クワッド3G-SDI (2SI)変換
- ・ 入力:HDMI 2.0 x 1
- ・ 出力:12G-SDI x 2 / 3G-SDI x 4 (クワッド3G-SDI)
- ・ 12G-SDIとクワッド3G-SDI 同時出力可能
- ・ SDI マルチフォーマットサポート (12G / 6G / 3G / HD)
- ・ 抜け防止DCコネクタ採用

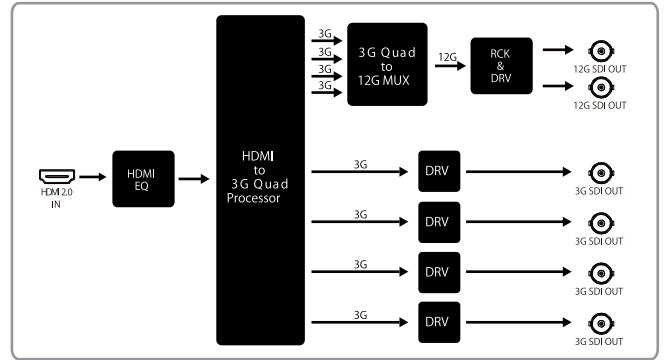

4K UHD 対応 12G-SDI→HDMI 2.0 コンバーター

12G SDI to HDMI2.0 Converter



Output	Input
480i (NTSC)	480i (NTSC)
576i (PAL)	576i (PAL)
480p	480p
576p	576p
720P24	720P24
720P25	720P25
720P30	720P30
720P50	720P50
720P59.94	720P59.94
720P60	720P60
1080i50	1080i50
1080i59.94	1080i59.94
1080i60	1080i60
1080p23.98	1080p23.98
1080p24	1080p24
1080p25	1080p25
1080p23.97	1080p23.97
1080p30	1080p30
1080pF24	1080pF24
1080p50	1080p50
1080p59.94	1080p59.94
1080p60	1080p60
2160p23.98	2160p23.98
2160p24	2160p24
2160p25	2160p25
2160p23.97	2160p23.97
2160p30	2160p30
2160p50	2160p50
2160p59.94	2160p59.94
2160p60	2160p60

型番：UHD_X_SH

価格：OPEN

JANCODE：4582169235975

- ・ 12G-SDI → HDMI2.0 2系統へ変換
- ・ SDIマルチフォーマットサポート (12G / 6G / 3G / HD-SDI)
- ・ HDMI出力 2系統搭載 (自動ダウンスケーリング機能)
- ・ SDIループアウト端子搭載
- ・ 抜け防止DCコネクタ採用

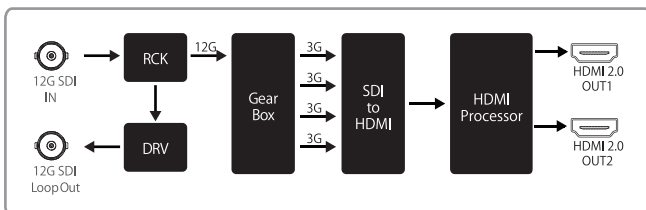

※ 3G SDIは、Level B非対応です。



超小型軽量 4K UHD 対応 HDMI2.0 光延長器 送信機

4K UHD HDMI to Optical

型番: UHD_M_HOT
価格: OPEN
JANCODE: 4582169234077

- ・ HDMI 2.0 (4K UHD) → 光変換 (送信機)
- ・ 専用受信機「UHD_M_OHR」と組み合わせると、LCシングルモード1芯光ファイバーで最長10 km伝送
- ・ 超小型設計
- ・ 抜け防止DCコネクタ採用

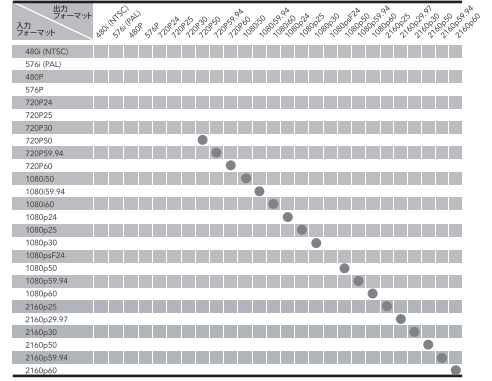
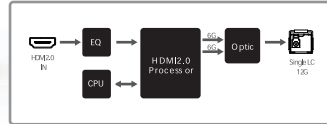

超小型軽量 4K UHD 対応 HDMI2.0 光延長器 受信機

Optical to 4K UHD HDMI

型番: UHD_M_OHR
価格: OPEN
JANCODE: 4582169234084

- ・ 光 → HDMI 2.0 (4K UHD) 変換 (受信機)
- ・ 専用送信機「UHD_M_HOT」と組み合わせると、LCシングルモード1芯光ファイバーで最長10 km伝送
- ・ 超小型設計
- ・ 抜け防止DCコネクタ採用

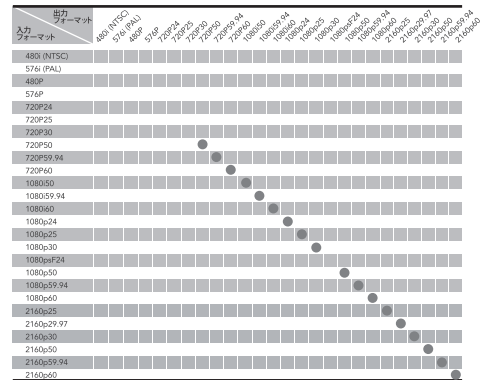
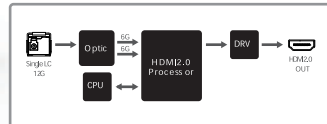

超小型軽量 12G-SDI 対応 3 分配器

12G-SDI DA

型番: UHD_M_DA
価格: OPEN
JANCODE: 4582169234060

- ・ 12G-SDI 対応3分配
- ・ SDIマルチフォーマットサポート (12G / 6G / 3G / HD / SD)
- ・ 12Gケーブルコライザ&リクロック搭載
- ・ 超小型設計
- ・ 抜け防止DCコネクタ採用

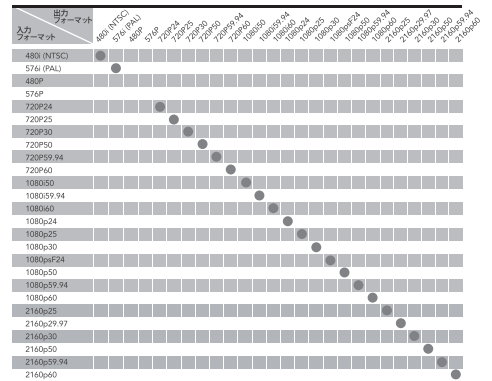
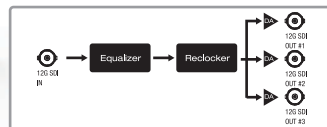

Bridge UHD Micro 対応 19 インチラックマウントユニット

UHD Micro Frame

型番: UHD_M_PLUS
価格: OPEN
JANCODE: 4582169234091

- ・ Bridge UHD Micro シリーズを最大10台まで収納可能
- ・ EIA 規格の19インチラック 2Uサイズ
- ・ 一つのACアダプタで全収納スロットへ電源供給
- ・ 抜け防止電源コネクタと安定運用を考慮した電源二重化に対応
- ・ 搭載可能機種: UHD_M_OTR, UHD_M_DA, UHD_M_HOT, UHD_M_OHR, UHD_MHS, UHD_MSH, UHD_QOTR
※) UHD_QOTRは、最大5台まで収納可能です。

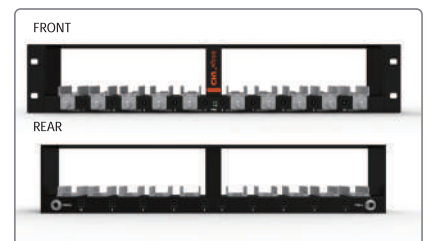



ループチェック対応簡易アナライザ機能搭載 5 型タッチパネル付属
SDI/HDMI アップ / ダウン / クロスコンバーター
CROSS CONVERTER



型番 : X_TS_mini
価格 : OPEN
JANCODE : 4582169234657

- ・簡易アナライザ機能搭載
(ベクトルスコープ、ウェーブフォーム、SDIアイパターン、SDIケーブル長測定、オーディオレベル)
- ・SDIアイパターンをリアルタイムに生成
- ・クロスコンバージョン出力対応 (SDI→HDMI / HDMI→SDI)
- ・3G-SDI LevelA / B入力対応
- ・アップ / ダウン / クロスコンバート機能搭載
- ・タッチパネル搭載5型ワイド液晶操作パネル
- ・SDI / HDMI入力信号情報モニタリング
- ・テストパターンジェネレーター機能
- ・ループチェック機能
- ・本体内部に冷却用ファンを搭載
- ・バッテリー駆動に対応 (オプション)
- ・X_TS_mini専用19インチラックマウントユニット【XSD】 (オプション)

出力フォーマット	480i (NTSC)	576i (PAL)	480p	576p	720p50	720p59.94	720p60	1080i50	1080i59.94	1080i60	1080p24	1080p25	1080p30	1080p50	1080p59.94	1080p60	
480i (NTSC)	●																
576i (PAL)		●															
480p			●														
576p				●													
720p50					●												
720p59.94						●											
720p60							●										
1080i50								●									
1080i59.94									●								
1080i60										●							
1080p24											●						
1080p25												●					
1080p30													●				
1080p50														●			
1080p59.94															●		
1080p60																●	
640x480p60																	●
800x600p60																	●
1024x768p60																	●
1280x1024p60																	●
1280x800p60																	●
1280x960p60																	●
1360x768p60																	●
1440x900p60																	●
1680x1050p60																	●
1600x1200p60																	●

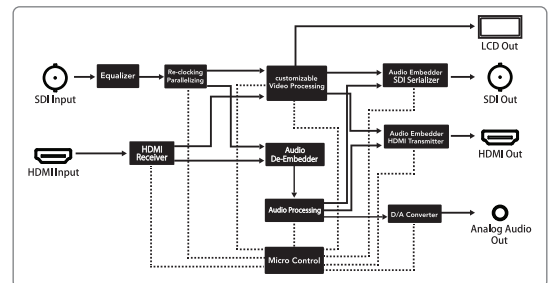

テストパターンジェネレーター機能

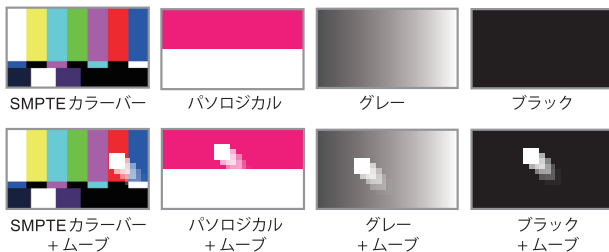

ウェーブフォーム & ベクトルスコープ

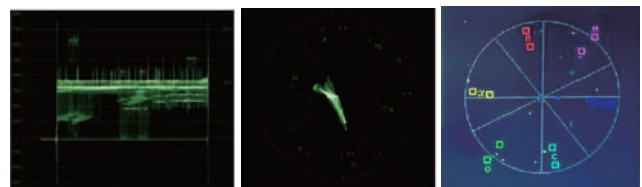

SDIアイパターン & SDIケーブル長 & オーディオレベル

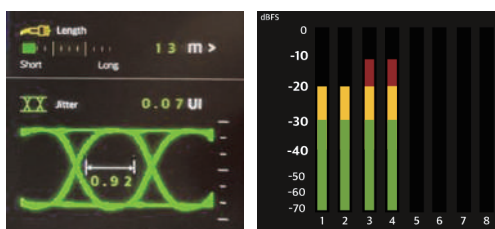

ループチェック機能 <X_TS_miniのみ>

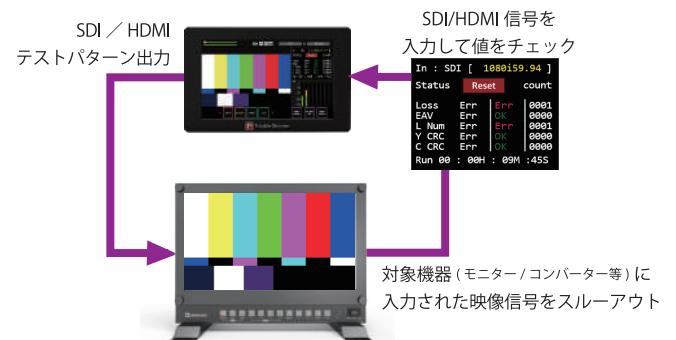

X_TS_mini 用 オプション品



■キヤノン社製 LP-E6 用バッテリーパックプレート
型番 : NBP-CL-M
JANCODE : 4582169234671
■ソニー社製 Lシリーズ用バッテリーパックプレート
型番 : NBP-SL-M
JANCODE : 4582169234688
※バッテリーは付属しません



■X_TS_mini 用 19 インチラックマウントユニット
型番 : XSD
JANCODE : 4582169234664
・X_TS_mini を最大 3 台まで取り付け可能
・2U サイズ



アップ/ダウン/クロス対応マルチコンバーター MULTI CONVERTER

デフォルトモード時(1080i固定モード)時
●SDI ●HDMI ●コンポーネント ●ビデオ ●VGA

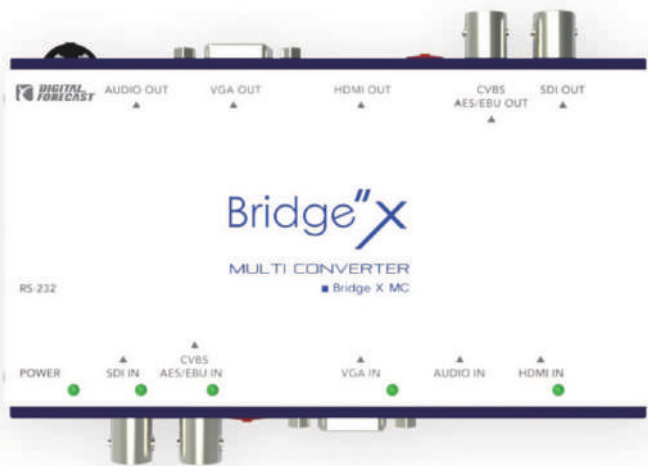

入力フォーマット	480i (NTSC)	576i (PAL)	480P	576P	720P24	720P25	720P30	720P50	720P59.94	720P60	1080i50	1080i59.94	1080i60	1080p24	1080p25	1080p30	1080psF24	1080p50	1080p59.94	1080p60	640x480p60	800x600p60	1024x768p60	1280x1024p60	1280x800p60	1280x960p60	1360x768p60	1440x900p60	1680x1050p60	1600x1200p60	
480i (NTSC)	●																														
576i (PAL)		●																													
480P			●																												
576P				●																											
720P24					●																										
720P25						●																									
720P30							●																								
720P50								●																							
720P59.94									●																						
720P60										●																					
1080i50											●																				
1080i59.94												●																			
1080i60													●																		
1080p24														●																	
1080p25															●																
1080p30																●															
1080psF24																	●														
1080p50																		●													
1080p59.94																			●												
1080p60																				●											
640x480p60																					●										
800x600p60																						●									
1024x768p60																							●								
1280x1024p60																								●							
1280x800p60																									●						
1280x960p60																										●					
1360x768p60																											●				
1440x900p60																												●			
1680x1050p60																													●		
1600x1200p60																														●	

型番: X_MC
価格: OPEN
JANCODE: 4582169232042

- 様々なデジタル・アナログ信号の入出力に対応
デジタル: SDI (3G/HD/SD)、HDMI、AES/EBUオーディオ
アナログ: コンポーネント、VGA、ビデオ、アナログステレオオーディオ
- OSDメニューにてあらゆる設定変更が可能
- アップ/ダウン/クロスコンバート機能搭載
- オーディオエンベデッド/ディエンベデッド機能

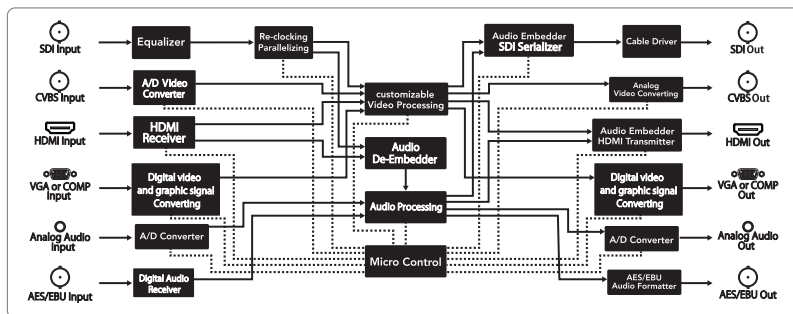

※SDIとVGA(コンポーネント)の同時出力不可

ズーム機能搭載アップ/ダウン/クロス対応マルチコンバーター MULTI CONVERTER



Input Format	Output Format	480i (NTSC)	576i (PAL)	480P	576P	720P24	720P25	720P30	720P50	720P59.94	720P60	1080i50	1080i59.94	1080i60	1080p24	1080p25	1080p29.97	1080p30	1080psF24	1080p50	1080p59.94	1080p60		
480i (NTSC)		●																						
576i (PAL)			●																					
480P				●																				
576P					●																			
720P24						●																		
720P25							●																	
720P30								●																
720P50									●															
720P59.94										●														
720P60											●													
1080i50												●												
1080i59.94													●											
1080i60														●										
1080p24															●									
1080p25																●								
1080p29.97																	●							
1080p30																		●						
1080psF24																			●					
1080p50																				●				
1080p59.94																					●			
1080p60																						●		

型番: X_MC_mini
価格: OPEN
JANCODE: 4582169235807

- 3G/HD/SD-SDI、HDMI、コンポジット入力信号対応
- スケーラ機能搭載で、アップ/ダウン/クロス、フレームレート変換可能
- SDI出力×2系統、HDMI出力×1系統同時分配出力対応
- ズームアップ機能(最大35%)
- OSDメニューにて各種設定変更可能
- オーディオエンベデッド/ディエンベデッド機能
- ネジロック式DC電源入力

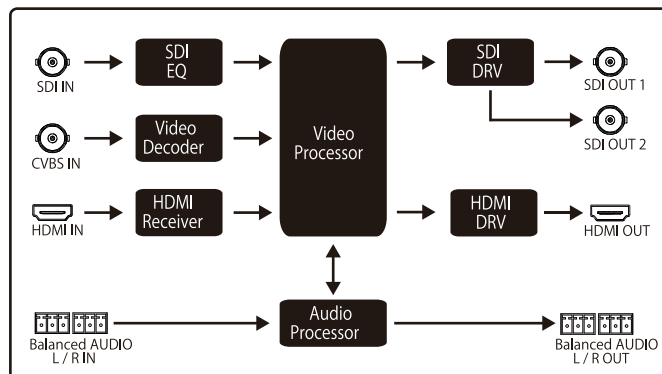



Compatibility M PLUS

Bridge M



Bridge M Micro Type Converter

超小型軽量マルチフォーマット対応 HDMI→SDIコンバーター HDMI TO HD/SD



型番 : M_HH
価格 : OPEN
JANCODE : 4582169231502

- ・ HDMIからSDIコンバート
- ・ 1080iスケーラー(スキャン)機能
- ・ 出力モードを「バイパス/1080i」からディップスイッチ選択
- ・ VGA、WXGA、UXGA解像度等にも対応するマルチフォーマットモデル
- ・ エンベッドオーディオ機能
- ・ HDMI/SDI同時出力
- ・ 広範囲の入力電圧に対応(DC5~24V)、ACアダプタ/USB経由の電源供給
- ・ 超小型軽量モデル(68x59.2x20mm、約95g)

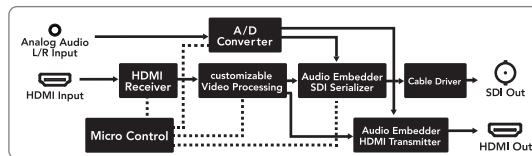

ディップスイッチモード ● バイパス ● 1080iスケーリング

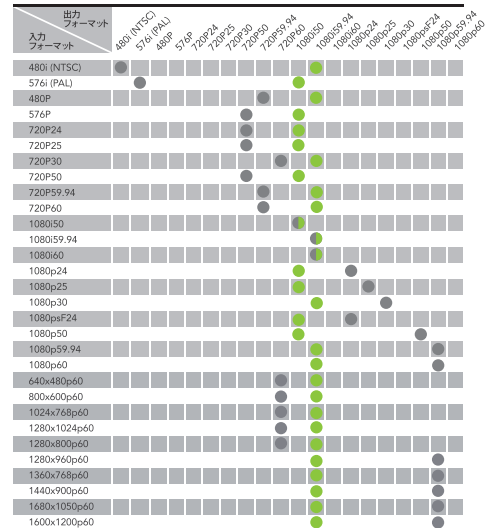

超小型軽量マルチフォーマット対応 SDI→HDMIコンバーター HD/SD TO HDMI



型番 : M_SH
価格 : OPEN
JANCODE : 4582169231519

- ・ SDIからHDMIコンバート
- ・ 1080iスケーラー(スキャン)機能
- ・ 出力モードを「バイパス/1080i」からディップスイッチ選択
- ・ SDIリクロック出力端子、コンポジット出力搭載(同時出力)
- ・ 広範囲の入力電圧に対応(DC5~24V)、ACアダプタ/USB経由の電源供給
- ・ 超小型軽量モデル(68x59.2x20mm、約95g)

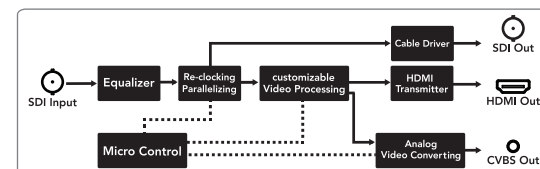

ディップスイッチモード ● バイパス ● 1080iスケーリング

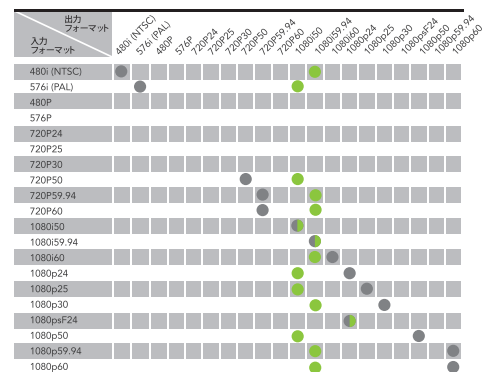

※SDI出力は1080iスケーリングに対応していません。



超小型軽量マルチレート対応 1 入力 3 出力 SDI 分配器 3G/HD/SD DA



型番：M_DA
価格：OPEN
JANCODE：4582169231656

- ・ 1入力3出力SDI分配
- ・ イコライザ・リクロック機能内蔵
- ・ 広範囲の入力電圧に対応(DC5~24V)
- ・ 超小型軽量モデル(68x59.2x20mm、約95g)

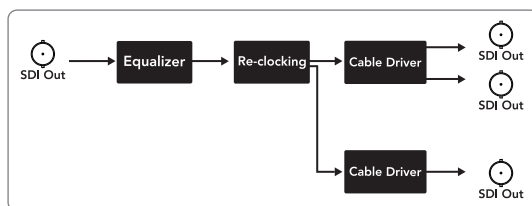

出力フォーマット	480i (NTSC)	576i (PAL)	480P	576P	720P24	720P25	720P30	720P50	720P59.94	720P60	1080i50	1080i59.94	1080i60	1080p24	1080p25	1080p30	1080pF24	1080p50	1080p59.94	1080p60	
480i (NTSC)	●																				
576i (PAL)		●																			
480P			●																		
576P				●																	
720P24					●																
720P25						●															
720P30							●														
720P50								●													
720P59.94									●												
720P60										●											
1080i50											●										
1080i59.94												●									
1080i60													●								
1080p24														●							
1080p25															●						
1080p30																●					
1080pF24																	●				
1080p50																		●			
1080p59.94																			●		
1080p60																				●	

超小型軽量 3G-SDI 信号対応光延長器 OPTICAL TRANSCEIVER



型番：M_OTR
価格：OPEN
JANCODE：4582169232288

- ・ 光ファイバーで最大10kmの長距離伝送
- ・ SDI信号を送受信機間の双方向伝送に対応
- ・ 超小型軽量(78x59.2x20mm、100g)
- ・ 広範囲の入力電圧に対応(DC5V~17V)

出力フォーマット	480i (NTSC)	576i (PAL)	480P	576P	720P24	720P25	720P30	720P50	720P59.94	720P60	1080i50	1080i59.94	1080i60	1080p24	1080p25	1080p30	1080pF24	1080p50	1080p59.94	1080p60	
480i (NTSC)	●																				
576i (PAL)		●																			
480P			●																		
576P				●																	
720P24					●																
720P25						●															
720P30							●														
720P50								●													
720P59.94									●												
720P60										●											
1080i50											●										
1080i59.94												●									
1080i60													●								
1080p24														●							
1080p25															●						
1080p30																●					
1080pF24																	●				
1080p50																		●			
1080p59.94																			●		
1080p60																				●	

「Bridge Micro」シリーズ対応19インチラックマウントユニット Bridge M_PLUS



型番：M_PLUS
価格：OPEN
JANCODE：4582169232462

- ・ EIA 規格の19インチラック2Uサイズ
- ・ 「Bridge Micro」シリーズを最大10台まで収納可能
- ・ 一つのACアダプターで全収納スロットへ電源供給
- ・ 抜け防止電源コネクタと安定運用を考慮した電源二重化に対応

マイクロコンバーター専用ブラケット Bridge M_BKT



型番：M_BKT
価格：1,410円(税抜)
JANCODE：4582169231526

対応機種：M_HH, M_SH, M_UD, M_DA



コンバーター

型番		UHD_HQS	UHD_QSH	UHD_HS	UHD_X_SH
コンバートタイプ		HDMI→SDI	SDI→HDMI	HDMI→SDI	SDI→HDMI
入力	SDI	-	○(4系統)*2	-	○
	HDMI	○*1	-	○*3	-
出力	SDI	○(4系統)	-	○(6系統)	-
	HDMI	-	○	-	○(2系統)
12G-SDI 対応		-	-	○	○
クワッド 3G-SDI 対応		○(2SI/SQD)	○(2SI/SQD)	○(2SI)	-
電源		AC アダプター	AC アダプター	AC アダプター	AC アダプター
消費電力		最大 7W	最大 7W	最大 15W	最大 14W
入力電圧		DC 7～16V	DC 7～16V	DC 12V	DC 7～16V
外径寸法 (mm)		140 x 80 x 27	140 x 80 x 27	140 x 80 x 28	122 x 90 x 28
重量		225g	225g	264g	193g

※対応入出力信号は、対応フォーマット及び弊社製品ページにてご確認ください

*1 4KUHD 信号でない場合、SDI 出力端子 1 のみから出力されます。

*2 クワッド 3G-SDI 信号でない場合、SDI 入力端子 1 の入力信号のみを変換出力します。

*3 4KUHD 信号でない場合、12G-SDI 出力端子 1,2 及び 3G-SDI 出力端子 1 のみ、計 3 系統から出力されます。

分配器

型番	UHD_M_DA	
カテゴリ	12G-SDI 分配器	
入力	SDI	○
	HDMI	-
出力	SDI	○(3系統)
	HDMI	-
12G-SDI 対応	○	
クワッド 3G-SDI 対応	-	
電源	AC アダプター	
消費電力	最大 3W	
入力電圧	DC 7～16V	
外径寸法 (mm)	80 x 60 x 22.5	
重量	95g	

※対応入出力信号は、対応フォーマット及び弊社製品ページにてご確認ください

延長器

型番	UHD_SOT	UHD_OS	UHD_M_OTR		UHD_M_HOT	UHD_M_OHR	UHD_QOTR	
カテゴリ	12G-SDI 光延長器		12G-SDI 光延長器 (双方向)		HDMI 2.0 光延長器		クワッド 3G-SDI 光延長器	
構成ユニット	送信機 (TX)	受信機 (RX)	送信機 (TX)	受信機 (RX)	送信機 (TX)	受信機 (RX)	送信機 (TX)	受信機 (RX)
入力	SDI	○	-	○	○	-	○(4系統)	○(2系統)
	HDMI	-	-	-	-	○	-	-
出力	SDI	○	○	○	○	-	○(2系統)	○(4系統)
	HDMI	-	-	-	-	-	○	-
光ファイバータイプ	LC シングルモード 1 芯 x1		LC シングルモード 1 芯 x2		LC シングルモード 1 芯 x1		LC シングルモード 1 芯 x2	
発光波長	1310nm/1490nm		1310nm/1490nm		1310nm/1490nm		1310nm/1490nm/1550nm	
12G-SDI 対応	○		○		-		-	
クワッド 3G-SDI 対応	○(2SI)		-		-		○(2SI/SQD)	
電源	AC アダプター		AC アダプター		AC アダプター		AC アダプター	
消費電力	最大 15W		最大 8W		最大 7W		最大 18W	
入力電圧	DC 7～16V		DC 5～17V		DC 7～16V		DC 5～17V	
外径寸法 (mm)	140 x 80 x 28		80 x 60 x 22.5		80 x 60 x 22.5		80 x 60 x 37	
重量	280g		105g		110g		165g	

※対応入出力信号は、対応フォーマット及び弊社製品ページにてご確認ください

仕様表 (フルHD 対応)



コンバーター

型番		X_TS_mini	X_MC_mini	X_MC	M_HH	M_SH
コンバートタイプ		HDMI→SDI SDI→HDMI	マルチ入出力	マルチ入出力	HDMI→SDI	SDI→HDMI
入力	SDI	○*4	○*1	○*1	-	○*1
	HDMI	○	○	○	○	-
	DVI-D	-	-	-	-	-
	VGA	-	-	○*2	-	-
	コンポーネント	-	-	○*2	-	-
	ビデオ (コンポジット)	-	○	○*3	-	-
	アナログオーディオ 2ch	-	○	○	○	-
	AES/EBU オーディオ	-	-	○*3	-	-
出力	SDI	○*1	○	○	○	○(スルー)
	HDMI	○	○	○	○	○
	DVI-D	-	-	-	-	-
	VGA	-	-	○*2	-	-
	コンポーネント	-	-	○*2	-	-
	ビデオ (コンポジット)	-	-	○*3	-	○
	アナログオーディオ 2ch	○	○	○	-	-
	AES/EBU オーディオ	-	-	○*3	-	-
オーディオエンベッド機能	-	○	○	○	-	
オーディオディエンベッド機能	-	○	○	-	-	
電源		ACアダプター/ バッテリー※	ACアダプター	ACアダプター	ACアダプター	ACアダプター
消費電力		最大 10W	最大 8W	最大 7.5W	最大 5W	最大 4W
入力電圧		DC12V	DC12V	DC12V	DC5 ~ 24V	DC5 ~ 24V
外径寸法 (mm)		138.5 x 87.9 x 22	122.5 x 90 x 20.5	144 x 81 x 20	68 x 59.2 x 20	68 x 59.2 x 20
重量		325g	200g	210g	95g	95g

※対応入出力信号は、対応フォーマット及び弊社製品ページにてご確認ください

*1 53G/HD/SDの SDI 信号に対応、LevelA のみ *2 VGA とコンポーネントは端子兼用 *3 ビデオと AES/EBU は端子兼用 *4 3G/HD/SD の SDI 信号に対応、LevelA/B 対応

延長器

型番	M_OTR	
カテゴリ	3G-SDI 光延長器	
構成ユニット	送信機 (TX)	受信機 (RX)
入力	SDI	○(2系統)*1
	HDMI	-
	DVI-D	-
	VGA	-
	コンポーネント	-
	コンポジット	-
	アナログオーディオ	-
	AES/EBU オーディオ	-
	リファレンス	-
	出力	SDI
HDMI		-
DVI-D		-
VGA		-
コンポーネント		-
コンポジット		-
アナログオーディオ		-
AES/EBU オーディオ		-
光ファイバータイプ	シングルモード 1 芯 LC タイプ	
発光波長	1310nm/ 1490nm/ 1550nm	
電源	AC アダプター	AC アダプター
消費電力	最大 4W	最大 4W
入力電圧	DC5 ~ 17V	DC5 ~ 17V
外径寸法 (WxHxD/mm)	78 x 59.2 x 20	78 x 59.2 x 20
重量	100g	100g

※対応入出力信号は、対応フォーマット及び弊社製品ページにてご確認ください

*1 SDI 信号は (3G/HD/SD) に対応、LevelA のみ

分配器

型番	M_DA	
カテゴリ	SDI 分配器	
入力	SDI	○*1
	HDMI	-
	DVI-D	-
	VGA	-
	コンポーネント	-
	コンポジット	-
	アナログオーディオ	-
	AES/EBU オーディオ	-
	リファレンス	-
	出力	SDI
HDMI		-
DVI-D		-
VGA		-
コンポーネント		-
コンポジット		-
アナログオーディオ		-
AES/EBU オーディオ		-
セレクター機能	-	
電源	AC アダプター	
消費電力	最大 4W	
入力電圧	DC5 ~ 24V	
外径寸法 (WxHxD/mm)	68 x 59.2 x 20	
重量	95g	

*1 SDI 信号は (3G/HD/SD) に対応、LevelA のみ

ルーティングスイッチャー

型番	RS_16X16	RS_8X8	RS_8X4	
カテゴリ	ルーティングスイッチャー			
入力	3G-SDI/DVB-ASI	○ (16 系統)	○ (8 系統) *1	○ (8 系統) *1
	HDMI	-	-	-
	DVI-D	-	-	-
	VGA	-	-	-
	コンポーネント	-	-	-
	コンボジット	-	-	-
	アナログオーディオ	-	-	-
	AES/EBU オーディオ	-	-	-
	リファレンス	○ (BB、Tri)	○ (BB、Tri)	○ (BB、Tri)
出力	3G-SDI/DVB-ASI	○ (16 系統)	○ (8 系統)	○ (4 系統)
	HDMI	-	-	○ *2
	DVI-D	-	-	-
	VGA	-	-	-
	コンポーネント	-	-	-
	コンボジット	-	-	-
	アナログオーディオ	-	-	-
	AES/EBU オーディオ	-	-	-
RS-422、LANコントロール機能 *3 *4	○	○	○	
電源	AC アダプター	AC アダプター	AC アダプター	
消費電力	最大 40W	最大 25W	最大 25W	
入力電圧	DC12V	DC12V	DC12V	
外径寸法 (WxHxD/mm)	483x91x44	483x91x44	483x66x44	
重量	2,000g	1,500g	1,200g	

※対応入出力信号は、対応フォーマット及び弊社製品ページにてご確認ください

*1 SDI 信号は (3G/HD/SD) に対応、LevelA のみ *2 SDI 信号は 12G/6G/3G/HD/SD に対応

*3 RS-422 制御は、USB to RS-422 (RJ45) 変換ケーブル及び推奨ソフトウェアが必要です

※仕様は予告なく変更する場合がございます。 ※フォーマット表に記載されていない信号フォーマットは対応していません。 ※HDMIはHDCP非対応です。

日本総代理店

エーディテクノ
ADTECHNO
株式会社エーディテクノ

詳しい製品情報はウェブサイトをご参照ください

www.ad-techno.com